

STUV

21

installation & mode d'emploi [fr]

installatie & gebruiksaanwijzing [nl]

installazione & istruzioni per l'uso [it]

instalación & instrucciones de uso [es]

instalação & instruções de utilização [pt]

installation & directions for use [en]

[fr]

caractéristiques

installation

mode d'emploi

grill

certificat
de garantie

*Vous avez choisi un foyer Stûv;
Concept & Forme vous en remercie.
Il a été conçu pour vous offrir un
maximum de plaisir, de confort et
de sécurité.*

*Le plus grand soin a été apporté à
sa fabrication.
Si malgré cela vous constatez
une anomalie, contactez votre
distributeur.*

*Nous vous conseillons de lire
cette notice avant de procéder
à l'installation. Certaines
configurations peuvent faire varier
quelque peu l'ordre des opérations
à effectuer.*

[nl]

kenmerken

installatie

gebruiksaanwijzing

grill

garantieattest

*U heeft gekozen voor een Stûv-
haard. Concept & Forme dankt u
hiervoor.
Deze haard werd ontworpen om u
een maximum aan plezier, comfort
en veiligheid te bieden.*

*Aan de fabricage ervan werd de
grootste zorg besteed.
Als u toch iets abnormaals zou
vaststellen, neem dan contact op
met uw verdeler.*

*Wij raden u aan om vóór de
installatie deze gebruiksaanwijzing
te lezen. Voor een aantal
configuraties kan de volgorde
van de uit te voeren handelingen
lichtjes verschillen.*

[it]

caratteristiche

installazione

istruzioni
per l'uso

grill

certificato
di garanzia

*Vi ringraziamo per avere scelto
un focolare Stûv.
Questo focolare è stato ideato per
offrirvi il massimo in materia di
comfort e sicurezza.*

*Questo focolare è stato realizzato
con la massima attenzione per i
dettagli.
Se tuttavia riscontrate un problema,
vi invitiamo a contattare il
rivenditore.*

*Vi consigliamo di leggere
attentamente questo manuale
prima di procedere all'installazione.
Alcune configurazioni possono far
variare leggermente la sequenza
delle operazioni da effettuare.*

[es]

[pt]

[en]

características

características

Technical specifications

4 »» 11

instalación

instalação

installation

13 »» 57

instrucciones
de uso

instruções de utilização

directions
for use

59 »» 79

grill

grelha

grill

80 »» 81

certificado
de garantía

certificado
de garantia

certificate
of guarantee

82 »» 87

Concept et Forme le agradece su elección de un hogar Stûv: lo hemos concebido para que le proporcione el máximo en placer, comodidad y seguridad.

Su hogar se ha fabricado prestando la máxima atención al detalle; pero si a pesar de ello usted encuentra alguna anomalía, le rogamos que se ponga en contacto con su distribuidor.

Le aconsejamos que lea atentamente este manual antes de proceder a la instalación, porque algunas configuraciones pueden hacer variar ligeramente el orden de las operaciones que es necesario realizar.

Concept & Forme agradece-lhe ter escolhido um recuperador Stûv. Este recuperador foi concebido para lhe proporcionar o máximo de prazer, conforto e segurança.

O seu fabrico foi objecto da mais saturada atenção. Se apesar de tudo constatar qualquer anomalia, contacte o seu distribuidor.

Recomendamos-lhe que leia atentamente estas instruções antes de proceder à instalação. Algumas configurações podem variar um pouco a ordem das operações a efectuar.

You have chosen to buy a Stûv fireplace; Concept & Forme thank you for your choice. Your fireplace was designed to offer you the utmost pleasure, comfort and safety.

It was built and assembled with the greatest care. If however you should find the slightest dissatisfaction with it, please contact your retailer.

We strongly recommend you read this notice before proceeding with the installation. Some configurations might have an impact on the sequence of operations.

Normes & agréations

Les foyers Stûv 21 (à fonctionnement intermittent) répondent aux exigences (rendement, émission de gaz, sécurité...) des normes EN en position foyer fermé. Les données reprises dans cette notice sont fournies par un laboratoire agréé.

Normen & goedkeuringen

De Stûv 21-haarden (met intermitterende werking) beantwoorden aan de eisen (rendement, gasemissie, veiligheid...) van de EN-normen in de stand gesloten haard. De gegevens in deze gebruiksaanwijzing zijn verstrekt door een erkend laboratorium.

Norme e certificazioni

I focolari/monobocchi Stûv a funzionamento intermittente* rispondono alle richieste (rendimento, emissioni di gas, sicurezza, ...) delle norme EN in posizione "focolare chiuso". I dati riportati in questo manuale sono forniti da un laboratorio autorizzato.



Concept & Forme sa
B-5170 Bois-de-Villers (Belgique)

06

EN 13229:2001 & 13229-A2:2004

- [1] Insert à bois **Stûv 21/45 SF**
- [2] Épaisseur minimum d'isolation par rapport à d'éventuels matériaux combustibles:
 - à l'arrière: 10 cm
 - sur les côtés: 7 cm
 - en-dessous: 2 cm
 - au-dessus: 7 cm
- [3] Combustible recommandé: bûches de bois exclusivement
- [4] Émission de CO: < à 0,30 %
- [5] Température moyenne des fumées: 152°C
- [6] Puissance calorifique: 10 kW
- [7] Rendement: 83 %
- [8] Lire la notice d'installation - mode d'emploi!



Concept & Forme sa
B-5170 Bois-de-Villers (Belgique)

06

EN 13229:2001 & 13229-A2:2004

- [1] Insert à bois **Stûv 21/65C SF**
- [2] Épaisseur minimum d'isolation par rapport à d'éventuels matériaux combustibles:
 - à l'arrière: 14 cm
 - sur les côtés: 12 cm
 - en-dessous: 2 cm
 - au-dessus: 17 cm
- [3] Combustible recommandé: bûches de bois exclusivement
- [4] Émission de CO: < à 0,30 %
- [5] Température moyenne des fumées: 226°C
- [6] Puissance calorifique: 7 kW
- [7] Rendement: 78 %
- [8] Lire la notice d'installation - mode d'emploi!



Concept & Forme sa
B-5170 Bois-de-Villers (Belgique)

06

EN 13229:2001 & 13229-A2:2004

- [1] Insert à bois **Stûv 21/65H SF**
- [2] Épaisseur minimum d'isolation par rapport à d'éventuels matériaux combustibles:
 - à l'arrière: 12 cm
 - sur les côtés: 12 cm
 - en-dessous: 0 cm
 - au-dessus: 8 cm
- [3] Combustible recommandé: bûches de bois exclusivement
- [4] Émission de CO: < à 0,12 %
- [5] Température moyenne des fumées: 323°C
- [6] Puissance calorifique: 13 kW
- [7] Rendement: 73 %
- [8] Lire la notice d'installation - mode d'emploi!

- [1] Insert à bois
- [2] Épaisseur minimum d'isolation par rapport à d'éventuels matériaux combustibles (Isolation standard à 400°C: 0,11 W/(mK)
 - à l'arrière:
 - sur les côtés:
 - en-dessous:
 - au-dessus:
- [3] Combustible recommandé: bûches de bois exclusivement
- [4] Émission de CO
- [5] Température moyenne des fumées à la puissance nominale
- [6] Puissance calorifique nominale
- [7] Rendement
- [8] Lire la notice d'installation - mode d'emploi!

- [1] Inbouwhaard
- [2] Minimum dikte van de isolatie ten opzichte van eventuele brandbare materialen (standaardisolatie bij 400°C: 0,11 W/(mK)
 - achteraan:
 - aan de zijken:
 - onderaan:
 - bovenaan:
- [3] Aanbevolen brandstof: uitsluitend houtblokken
- [4] CO-uitstoot
- [5] Gemiddelde temperatuur van de rookgassen
- [6] Calorisch vermogen
- [7] Rendement
- [8] Lees de installatie - gebruiksaanwijzing!

- [1] Inserto a legna
- [2] Spessore minimo di isolante rispetto ad eventuali materiali combustibili (isolante tipico a 400°C: 0,11 W/mk)
 - sul retro:
 - sui lati:
 - sotto:
 - sopra:
- [3] Combustibile consigliato: solo ceppi di legno
- [4] Emissioni di CO
- [5] Temperatura media dei fumi a potere calorifico nominale
- [6] Potere calorifico nominale
- [7] Rendimento
- [8] Leggere il manuale d'installazione e le istruzioni per l'uso!

* test eseguiti con ricariche diurne più frequenti rispetto ai focolari testati a fuoco continuo + pausa notturna - per un'ottimizzazione del rendimento e la riduzione delle emissioni - funzionamento consono a questa tipologia di apparecchio.

Normas y certificados

Los hogares Stûv 21, de funcionamiento intermitente, responden, en posición de hogar cerrado, a las exigencias (rendimiento, emisión de gases, seguridad...) de la normativa europea. Los datos que proporcionamos en este manual provienen de un laboratorio autorizado.

Normas e inscrição

Os recuperadores Stûv 21 (de funcionamento intermitente) respondem às exigências (rendimento, emissão de gases, segurança, etc.) das normas EN na posição de fornalha fechada. Os dados constantes destas informações são fornecidos por um laboratório reconhecido.

Standards & certifications

Stûv 21 fireplaces (for intermittent use) comply with the requirements of EN Standards (performance, gas emissions, safety...) in their closed position. Data provided in this manual are those given by a certified laboratory.



Concept & Forme sa
B-5170 Bois-de-Villers (Belgique)

06

EN 13229:2001 & 13229-A2:2004

- [1] Insert à bois **Stûv 21/75 SF**
- [2] Épaisseur minimum d'isolation par rapport à d'éventuels matériaux combustibles:
 - à l'arrière: 13 cm
 - sur les côtés: 13 cm
 - en-dessous: 0 cm
 - au-dessus: 9 cm
- [3] Combustible recommandé: bûches de bois exclusivement
- [4] Émission de CO: < à 0,30 %
- [5] Température moyenne des fumées: 270 °C
- [6] Puissance calorifique: 10 kW
- [7] Rendement: 73 %
- [8] Lire la notice d'installation - mode d'emploi !



Concept & Forme sa
B-5170 Bois-de-Villers (Belgique)

06

EN 13229:2001 & 13229-A2:2004

- [1] Insert à bois **Stûv 21/85 SF**
- [2] Épaisseur minimum d'isolation par rapport à d'éventuels matériaux combustibles:
 - à l'arrière: 13 cm
 - sur les côtés: 13 cm
 - en-dessous: 0 cm
 - au-dessus: 11 cm
- [3] Combustible recommandé: bûches de bois exclusivement
- [4] Émission de CO: < à 0,30 %
- [5] Température moyenne des fumées: 273 °C
- [6] Puissance calorifique: 14 kW
- [7] Rendement: 76 %
- [8] Lire la notice d'installation - mode d'emploi !



Concept & Forme sa
B-5170 Bois-de-Villers (Belgique)

06

EN 13229:2001 & 13229-A2:2004

- [1] Insert à bois **Stûv 21/95 SF**
- [2] Épaisseur minimum d'isolation par rapport à d'éventuels matériaux combustibles:
 - à l'arrière: 9 cm
 - sur les côtés: 13 cm
 - en-dessous: 0 cm
 - au-dessus: 11 cm
- [3] Combustible recommandé: bûches de bois exclusivement
- [4] Émission de CO: < à 0,30 %
- [5] Température moyenne des fumées: 275 °C
- [6] Puissance calorifique: 18 kW
- [7] Rendement: 79 %
- [8] Lire la notice d'installation - mode d'emploi !

- [1] Insert de leña
- [2] Espesor mínimo de aislamiento respecto a eventuales materiales combustibles (aislante tipo 400°C: 0,11 W/(mK)
 - en la parte trasera
 - en los laterales
 - en la parte inferior
 - en la parte superior
- [3] Combustible recomendado: exclusivamente troncos de leña
- [4] Emisión de CO
- [5] Temperatura mediana de los humos
- [6] Potencia calorífica
- [7] Rendimiento
- [8] Lea el manual de instalación /modo de empleo

- [1] Insert a lenha
- [2] Espessura mínima de isolamento em relação a eventuais materiais combustíveis (isolante tipo a 400°C: 0,11 W/(mK)
 - atrás:
 - dos lados:
 - por baixo:
 - por cima:
- [3] Combustível recomendado: achas de lenha exclusivamente
- [4] Emissões de CO
- [5] Temperatura média dos fumos à potência nominal
- [6] Potência calorífica nominal
- [7] Rendimento
- [8] Ler as informações sobre a instalação – Instruções de Utilização !

- [1] Wood insert
- [2] Minimum insulation thickness with regard to potentially combustible materials (typical insulator at 400°C: 0,11 W/(mK)
 - behind:
 - on the sides:
 - below:
 - above:
- [3] Recommended fuel: solely wood logs
- [4] CO Emission
- [5] Mean smoke temperature at rated power
- [6] Calorific power
- [7] Efficiency
- [8] Please read Installation manual – directions for use!



**Concept & Forme sa
B-5170 Bois-de-Villers (Belgique)**

06

EN 13229:2001 & 13229-A2:2004

- [1] Insert à bois **Stûv 21/105 SF**
- [2] Épaisseur minimum d'isolation par rapport à d'éventuels matériaux combustibles:
 - à l'arrière: 14 cm
 - sur les côtés: 15 cm
 - en-dessous: 1 cm
 - au-dessus: 18 cm
- [3] Combustible recommandé: bûches de bois exclusivement
- [4] Émission de CO: < à 0,30 %
- [5] Température moyenne des fumées: 279 °C
- [6] Puissance calorifique: 14 kW
- [7] Rendement: 77 %
- [8] Lire la notice d'installation - mode d'emploi!



**Concept & Forme sa
B-5170 Bois-de-Villers (Belgique)**

06

EN 13229:2001 & 13229-A2:2004

- [1] Insert à bois **Stûv 21/125 SF**
- [2] Épaisseur minimum d'isolation par rapport à d'éventuels matériaux combustibles:
 - à l'arrière: 11 cm
 - sur les côtés: 15 cm
 - en-dessous: 0 cm
 - au-dessus: 10 cm
- [3] Combustible recommandé: bûches de bois exclusivement
- [4] Émission de CO: < à 0,30 %
- [5] Température moyenne des fumées: 312 °C
- [6] Puissance calorifique: 23 kW
- [7] Rendement: 78 %
- [8] Lire la notice d'installation - mode d'emploi!



**Concept & Forme sa
B-5170 Bois-de-Villers (Belgique)**

06

EN 13229:2001 & 13229-A2:2004

- [1] Insert à bois **Stûv 21/135 SF**
- [2] Épaisseur minimum d'isolation par rapport à d'éventuels matériaux combustibles:
 - à l'arrière: 17 cm
 - sur les côtés: 15 cm
 - en-dessous: 0 cm
 - au-dessus: 20 cm
- [3] Combustible recommandé: bûches de bois exclusivement
- [4] Émission de CO: < à 0,12 %
- [5] Température moyenne des fumées: 302 °C
- [6] Puissance calorifique: 20 kW
- [7] Rendement: 72 %
- [8] Lire la notice d'installation - mode d'emploi!



**Concept & Forme sa
B-5170 Bois-de-Villers (Belgique)**

06

EN 13229:2001 & 13229-A2:2004

- [1] Insert à bois **Stûv 21/125 DF**
- [2] Épaisseur minimum d'isolation par rapport à d'éventuels matériaux combustibles:
 - à l'arrière: - cm
 - sur les côtés: 13 cm
 - en-dessous: 1 cm
 - au-dessus: 13 cm
- [3] Combustible recommandé: bûches de bois exclusivement
- [4] Émission de CO: < à 0,30 %
- [5] Température moyenne des fumées: 251 °C
- [6] Puissance calorifique: 27 kW
- [7] Rendement: 72 %
- [8] Lire la notice d'installation - mode d'emploi!

- [1] Insert à bois
- [2] Épaisseur minimum d'isolation par rapport à d'éventuels matériaux combustibles (Isolation standard à 400°C: 0,11 W/(mK)
 - à l'arrière:
 - sur les côtés:
 - en-dessous:
 - au-dessus:
- [3] Combustible recommandé: bûches de bois exclusivement
- [4] Émission de CO
- [5] Température moyenne des fumées à la puissance nominale
- [6] Puissance calorifique nominale
- [7] Rendement
- [8] Lire la notice d'installation - mode d'emploi!

- [1] Inbouwhaard
- [2] Minimum dikte van de isolatie ten opzichte van eventuele brandbare materialen (standaardisolatie bij 400°C: 0,11 W/(mK)
 - achteraan:
 - aan de zijken:
 - onderaan:
 - bovenaan:
- [3] Aanbevolen brandstof: uitsluitend houtblokken
- [4] CO-uitstoot
- [5] Gemiddelde temperatuur van de rookgassen
- [6] Calorisch vermogen
- [7] Rendement
- [8] Lees de installatie – gebruiksaanwijzing!

- [1] Inserto a legna
- [2] Spessore minimo di isolante rispetto ad eventuali materiali combustibili (isolante tipico a 400°C: 0,11 W/mk)
 - sul retro:
 - sui lati:
 - sotto:
 - sopra:
- [3] Combustibile consigliato: solo ceppi di legno
- [4] Emissioni di CO
- [5] Temperatura media dei fumi a potere calorifico nominale
- [6] Potere calorifico nominale
- [7] Rendimento
- [8] Leggere il manuale d'installazione e le istruzioni per l'uso!



Concept & Forme sa
B-5170 Bois-de-Villers (Belgique)

06

EN 13229:2001 & 13229-A2:2004

- [1] Insert à bois **Stûv 21/75 DF**
- [2] Épaisseur minimum d'isolation par rapport à d'éventuels matériaux combustibles:
 - à l'arrière: - cm
 - sur les côtés: 14 cm
 - en-dessous: 0 cm
 - au-dessus: 13 cm
- [3] Combustible recommandé: bûches de bois exclusivement
- [4] Émission de CO: < à 0,30 %
- [5] Température moyenne des fumées: 333 °C
- [6] Puissance calorifique: 15 kW
- [7] Rendement: 71 %
- [8] Lire la notice d'installation - mode d'emploi!



Concept & Forme sa
B-5170 Bois-de-Villers (Belgique)

06

EN 13229:2001 & 13229-A2:2004

- [1] Insert à bois **Stûv 21/85 DF**
- [2] Épaisseur minimum d'isolation par rapport à d'éventuels matériaux combustibles:
 - à l'arrière: - cm
 - sur les côtés: 15 cm
 - en-dessous: 0 cm
 - au-dessus: 11 cm
- [3] Combustible recommandé: bûches de bois exclusivement
- [4] Émission de CO: < à 0,12 %
- [5] Température moyenne des fumées: 349 °C
- [6] Puissance calorifique: 20 kW
- [7] Rendement: 72 %
- [8] Lire la notice d'installation - mode d'emploi!



Concept & Forme sa
B-5170 Bois-de-Villers (Belgique)

06

EN 13229:2001 & 13229-A2:2004

- [1] Insert à bois **Stûv 21/95 DF**
- [2] Épaisseur minimum d'isolation par rapport à d'éventuels matériaux combustibles:
 - à l'arrière: - cm
 - sur les côtés: 15 cm
 - en-dessous: 1 cm
 - au-dessus: 13 cm
- [3] Combustible recommandé: bûches de bois exclusivement
- [4] Émission de CO: < à 0,12 %
- [5] Température moyenne des fumées: 331 °C
- [6] Puissance calorifique: 22 kW
- [7] Rendement: 72 %
- [8] Lire la notice d'installation - mode d'emploi!

- [1] Insert de leña
- [2] Espesor mínimo de aislamiento respecto a eventuales materiales combustibles (aislante tipo 400°C: 0,11 W/(mK)
 - en la parte trasera
 - en los laterales
 - en la parte inferior
 - en la parte superior
- [3] Combustible recomendado: exclusivamente troncos de leña
- [4] Emisión de CO
- [5] Temperatura mediana de los humos
- [6] Potencia calorífica
- [7] Rendimiento
- [8] Lea el manual de instalación /modo de empleo

- [1] Insert a lenha
- [2] Espessura mínima de isolamento em relação a eventuais materiais combustíveis (isolante tipo a 400°C: 0,11 W/(mK)
 - atrás:
 - dos lados:
 - por baixo:
 - por cima:
- [3] Combustível recomendado: achas de lenha exclusivamente
- [4] Emissões de CO
- [5] Temperatura média dos fumos à potência nominal
- [6] Potência calorífica nominal
- [7] Rendimento
- [8] Ler as informações sobre a instalação – Instruções de Utilização!

- [1] Wood insert
- [2] Minimum insulation thickness with regard to potentially combustible materials (typical insulator at 400°C: 0,11 W/(mK)
 - behind:
 - on the sides:
 - below:
 - above:
- [3] Recommended fuel: solely wood logs
- [4] CO Emission
- [5] Mean smoke temperature at rated power
- [6] Calorific power
- [7] Efficiency
- [8] Please read Installation manual – directions for use!

Type d'appareil : insert à bois

Caractéristiques techniques principales
des appareils suivant les normes EN
13229:2001 et 13229-A2:2004

SF = simple-face
DF = double-face

Toesteltype : inbouwhaard op hout

Belangrijkste technische kenmerken
van de toestellenvolgens de normen
EN 13229:2001 et 13229-A2:2004

SF = enkelzijdig
DF = dubbelzijdig

Tipo di apparecchio : inserto a legna

Caratteristiche tecniche principali
degli apparecchi secondo le norme
EN 13229:2001 e 13229-A2:2004

SF = monofacciale
DF = bifacciale

	[1]	[2 a]	[2 b]	[2 c]	[2 d]	[3]	[4]	[5]	[6]	[7]	[8]	[9]	[10]
21/45 SF	10 kW	10 cm	7 cm	2 cm	7 cm	100 cm ²	50 cm	25 cm	160 kg	12,3 Pa	10,3 g/s	152 °C	4,3 Kg/H
21/65C SF	7 kW	14 cm	12 cm	2 cm	17 cm	100 cm ²	33 cm	33 cm	155 kg	11,2 Pa	8,0 g/s	226 °C	3,3 Kg/H
21/65H SF	13 kW	12 cm	12 cm	0 cm	8 cm	100 cm ²	50 cm	33 cm	197 kg	12,4 Pa	12,3 g/s	323 °C	6,1 Kg/H
21/75 SF	10 kW	13 cm	13 cm	0 cm	9 cm	100 cm ²	50 cm	50 cm	182 kg	12,4 Pa	11,8 g/s	270 °C	4,6 Kg/H
21/85 SF	14 kW	13 cm	13 cm	0 cm	11 cm	100 cm ²	50 cm	60 cm	234 kg	12,5 Pa	12,5 g/s	273 °C	6,2 Kg/H
21/95 SF	18 kW	9 cm	13 cm	0 cm	11 cm	200 cm ²	50 cm	70 cm	292 kg	12,6 Pa	13,2 g/s	275 °C	7,7 Kg/H

Données du tableau

- [1] Puissance nominale (kW)
- [2] Épaisseur minimum d'isolation (en cm) entre d'éventuels matériaux combustibles et
 - a la face arrière du foyer
 - b les faces latérales du foyer
 - c la face supérieure du foyer
 - d la face inférieure du foyer
- [3] Section d'alimentation minimum en air de combustion depuis une ouverture extérieure (cm²)
- [4] Combustible recommandé: bûches de bois exclusivement (longueur maximum en cm en position verticale)
- [5] Combustible recommandé: bûches de bois exclusivement (longueur maximum en cm en position horizontale)
- [6] Masse de l'appareil (kg)
- [7] Tirage minimum pour l'obtention de la puissance calorifique nominale (Pa)
- [8] Débit massique des fumées (g/s)
- [9] Température moyenne des fumées à la puissance nominale (°C)
- [10] Consommation maximale de bois/heure (kg/h)

Tabelgegevens

- [1] Nominaal vermogen (kW)
- [2] Minimale isolatiedikte (in cm) tussen eventuele brandbare materialen en
 - a de achterzijde van de haard
 - b de zijkanten van de haard
 - c de bovenzijde van de haard
 - d de onderzijde van de haard
- [3] Minimale doorsnede voor aanvoer van verbrandingslucht vanaf een externe opening (cm²)
- [4] Aanbevolen brandstof: uitsluitend houtblokken (maximale lengte in cm in verticale stand)
- [5] Aanbevolen brandstof: uitsluitend houtblokken (maximale lengte in cm in horizontale stand)
- [6] Massa van het toestel (kg)
- [7] Minimale trek om het nominale calorische vermogen te bereiken (Pa)
- [8] Massadebiet van de rookgassen (g/s)
- [9] Gemiddelde temperatuur van de rookgassen bij nominaal vermogen (°C)
- [10] Maximaal houtverbruik/uur (kg/u)

Dati della tabella

- [1] Potere calorifico nominale (kW)
- [2] Spessore di isolamento minimo (in cm) tra eventuali materiali combustibili e
 - a il lato posteriore del focolare
 - b i lati laterali del focolare
 - c il lato superiore del focolare
 - d il lato inferiore del focolare
- [3] Sezione di alimentazione minima di aria comburente collegata ad una presa esterna (cm²)
- [4] Combustibile consigliato: solo ceppi di legno (lunghezza massima in cm in posizione verticale)
- [5] Combustibile consigliato: solo ceppi di legno (lunghezza massima in cm in posizione orizzontale)
- [6] Peso dell'apparecchio (kg)
- [7] Tiraggio minimo per l'ottenimento del potere calorifico nominale (Pa)
- [8] Portata massima dei fumi (g/s)
- [9] Temperatura media dei fumi a potere calorifico nominale (°C)
- [10] Consumo massimo di legna/ora (kg/h)

**Tipo de aparato:
insert de leña**

**Tipo de aparelho:
Insert a lenha**

**Unit type:
wood insert**

Características técnicas de los aparatos que siguen la norma EN 13229:2001 y 13229-A2:2004

Características técnicas principais dos aparelhos segundo as normas EN 13229:2001 et 13229-A2:2004

Main technical specifications of units according to EN Standards 13229:2001 & 13229-A2:2004

SF = faz simple
DF = doble-faz

SF = Face simples
DF = Face dupla

SF = single face
DF = double face

	[1]	[2 a]	[2 b]	[2 c]	[2 d]	[3]	[4]	[5]	[6]	[7]	[8]	[9]	[10]
21/105 SF	14 kW	14 cm	15 cm	1 cm	18 cm	100 cm ²	33 cm	80 cm	224 kg	12,2 Pa	11,3 g/s	279 °C	6,3 Kg/H
21/125 SF	23 kW	11 cm	15 cm	0 cm	10 cm	200 cm ²	50 cm	100 cm	305 kg	12,5 Pa	15,2 g/s	312 °C	10,0 Kg/H
21/135 SF	20 kW	17 cm	15 cm	0 cm	20 cm	200 cm ²	33 cm	100 cm	286 kg	12,0 Pa	n.c. g/s	302 °C	9,7 Kg/H
21/75 DF	15 kW	- cm	14 cm	0 cm	13 cm	200 cm ²	- cm	50 cm	187 kg	12,4 Pa	14,2 g/s	333 °C	7,2 Kg/H
21/85 DF	20 kW	- cm	15 cm	0 cm	11 cm	200 cm ²	- cm	60 cm	236 kg	12,4 Pa	18,5 g/s	349 °C	9,7 Kg/H
21/95 DF	22 kW	- cm	15 cm	1 cm	13 cm	200 cm ²	- cm	70 cm	297 kg	12,1 Pa	21,2 g/s	331 °C	10,3 Kg/H
21/125 DF	27 kW	- cm	13 cm	1 cm	13 cm	200 cm ²	- cm	100 cm	310 kg	10,9 Pa	33,2 g/s	251 °C	12,7 Kg/H

Datos de la tabla

- [1] Potencia nominal (kW)
- [2] Espesor mínimo de aislamiento (en cm.) entre los posibles materiales combustibles y
 - a la cara posterior del hogar
 - b las caras laterales del hogar
 - c la cara superior del hogar
 - d la cara inferior del hogar
- [3] Sección mínima de alimentación en aire de combustión a partir de una abertura exterior (cm²)
- [4] Combustible recomendado: exclusivamente troncos de leña: (longitud máxima en cm en posición vertical)
- [5] Combustible recomendado: exclusivamente troncos de leña: (longitud máxima en cm en posición horizontal)
- [6] Masa del aparato (kg)
- [7] Tiro mínimo para la obtención de la potencia calorífica nominal (Pa)
- [8] Masa del caudal de los humos (g/s)
- [9] Temperatura media de los humos a la potencia nominal (°C)
- [10] Consumo máximo de madera por hora (kg/h)

Dados do quadro

- [1] potência nominal (kW)
- [2] espessura mínima de isolamento (em cm) entre eventuais materiais combustíveis e
 - a a face traseira do recuperador
 - b as faces laterais do recuperador
 - c a face superior do recuperador
 - d a face inferior do recuperador
- [3] secção de alimentação mínima em ar de combustível através de uma abertura externa (cm²)
- [4] Combustível recomendado: achas de lenha exclusivamente (comprimento máximo em cm na posição vertical)
- [5] Combustível recomendado: achas de lenha exclusivamente (comprimento máximo em cm na posição vertical)
- [6] Massa do aparelho (kg)
- [7] Tiragem mínima para a obtenção da potência calorífica nominal (Pa)
- [8] Caudal mássico dos fumos (g/s)
- [9] Temperatura média dos fumos à potência nominal (°C)
- [10] Consumo máximo de lenha/hora (kg/h)

Table data

- [1] Rated power (kW)
- [2] Minimum insulation thickness (in cm) between potentially combustible materials and
 - a the back part of the stove
 - b the sides of the stove
 - c the top part of the stove
 - d the bottom part of the stove
- [3] Minimum section of combustion air feed from an outer opening (cm²)
- [4] Recommended fuel: solely wood logs (maximum length in cm in vertical position)
- [5] Recommended fuel: solely wood logs (maximum length in cm in horizontal position)
- [6] Unit mass (kg)
- [7] Minimum draught needed to reach calorific rated power (Pa)
- [8] Weight-flow ratio of smokes (g/s)
- [9] Mean smoke temperature at rated power (°C)
- [10] Maximum wood/hour consumption (kg/h)

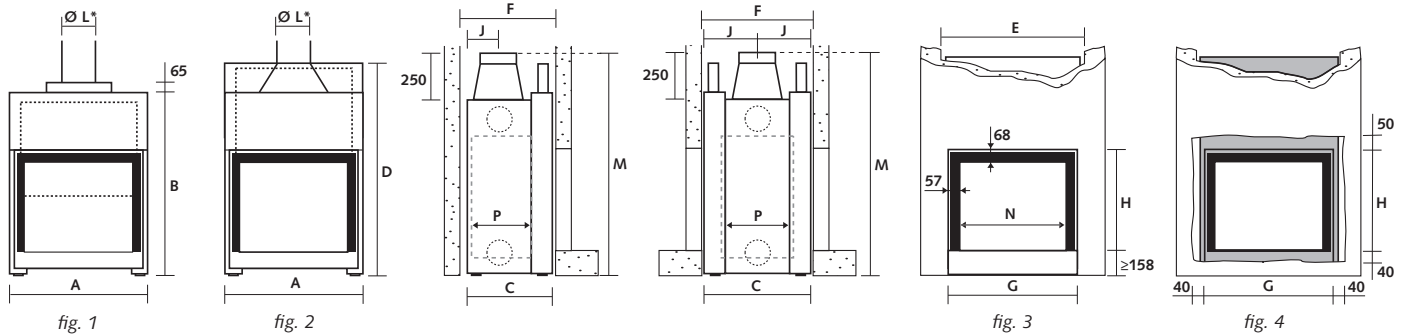

	A	B	C	D	E	F	G	H	
SF	Stûv 21/45**	450	1490	484	-	460	505	384	819
	Stûv 21/65C	650	1010	440	1165	660	460	584	539
	Stûv 21/65H	650	1225	490	1455	660	510	584	683
	Stûv 21/75	750	1005	490	1137	760	510	684	524
	Stûv 21/85	850	1115	540	1295	860	560	784	603
	Stûv 21/95	950	1225	590	1455	960	610	884	683
	Stûv 21/105**	1050	-	496	1040	1060	515	984	469
	Stûv 21/125	1250	1115	563	1295	1260	585	1184	603
	Stûv 21/135**	1350	-	500	1040	1360	515	1282	469
	DF	Stûv 21/75 DF	750	1005	670	1136	760	685	684
Stûv 21/85 DF		850	1115	670	1295	860	685	784	603
Stûv 21/95 DF		950	1225	670	1455	960	685	884	683
Stûv 21/125 DF		1250	1115	670	1295	1260	685	1184	603

* Diamètre de sortie standard; d'autres diamètres sont disponibles. Consultez votre revendeur.

** Le Stûv 21/45 est disponible uniquement en relevé partiel. Les Stûv 21/105 & 21/135 sont uniquement disponibles en relevé total.

*** Plage optimale d'utilisation en kW.

**** Plage de consommation de bois/heure à 12% d'humidité (à titre indicatif).

Fig. 1 Configuration relevé partiel.

Fig. 2 Configuration relevé total.

Fig. 3 Réserve à prévoir lors du placement d'un cadre et contre-cadre (finition sans cadre stûv).

Fig. 4 & 4' Réserve à prévoir lors du placement d'un cadre et contre-cadre stûv (finition cadre appliqué stûv).

* Standaard uitgangsdiameter; andere diameters verkrijgbaar. Raadpleeg uw verdeler.

** De Stûv 21/45 is uitsluitend verkrijgbaar met gedeeltelijk naar boven geschoven ruit. De Stûv 21/105 & 21/135 zijn uitsluitend verkrijgbaar met volledig naar boven geschoven ruit.

*** Optimaal benuttingsbereik in kW.

**** Houtverbruiksbereik/uur bij 12% vochtigheid (indicatief).

Fig. 1 Configuratie met gedeeltelijk naar boven geschoven ruit.

Fig. 2 Configuratie met volledig naar boven geschoven ruit.

Fig. 3 Te voorziene reserve bij plaatsing van een kader met tegenkader (afwerking zonder kader stûv).

Fig. 4 & 4' Te voorziene reserve bij plaatsing van een kader met tegenkader stûv (afwerking met kader stûv).

* Diametro standard dell'uscita; sono disponibili altri diametri. Consultare il rivenditore.

** Lo Stûv 21/45 è unicamente disponibile ad alzata parziale.

Gli Stûv 21/105 e 21/135 sono unicamente disponibili ad alzata totale.

*** Intervallo ottimale di utilizzo in kW.

**** Intervallo di consumo di legna/ora al 12% di umidità (a titolo indicativo).

Fig. 1 Configurazione ad alzata parziale.

Fig. 2 Configurazione ad alzata totale.

Fig. 3 Riserva da prevedere nell'installazione di un profilo e di un controprofilo (completamento senza profilo stûv).

Fig. 4 & 4' Riserva da prevedere nell'installazione di un profilo e di un controprofilo stûv (completamento profilo applicato stûv).

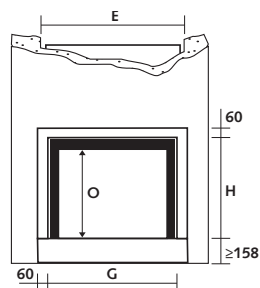

fig. 4'

J	L*	M	N	O	P	kg	kW***	kg/h***
196	200	1695	270	750	275	160	5 → 10	1,5 → 3,1
171	180	1215	470	470	231	155	5 → 7	1,6 → 2,3
196	200	1430	470	615	281	197	6 → 8	2 → 2,6
186	180	1211	570	456	281	182	8 → 11	2,5 → 3,4
201	200	1320	670	535	331	234	8 → 14	2,6 → 4,6
221	250	1430	770	615	381	292	10 → 18	2,9 → 5,2
201	200	1245	870	400	288	224	7 → 14	2,1 → 4,1
221	300	1320	1070	535	354	305	11 → 21	3,2 → 6,1
203	250	1245	1170	400	291	286	11 → 19	3,6 → 6,2
336	250	1211	570	456	430	187	8 → 15	2,5 → 4,7
336	250	1320	670	535	430	236	9 → 21	2,8 → 6,6
336	250	1430	770	615	430	297	10 → 18	3,5 → 6,3
336	300	1320	1070	535	430	310	11 → 23	3,9 → 8

* Diámetro de salida standard; hay otros diámetros disponibles. Consulte a su proveedor.

** El Stûv 21/45 sólo está disponible en alzado parcial.

Los Stûv 21/105 y 21/135 sólo están disponibles en alzado total.

*** Intervalo óptimo de utilización en kW.

**** Proporción de consumo de madera por hora, con una humedad del 12% (a título indicativo).

Fig. 1 Configuración alzado parcial.

Fig. 2 Configuración alzado total.

Fig. 3 Reserva que hay que prever en caso de colocación de marco o contramarco (acabado sin marco stûv).

Fig. 4 & 4' Reserva que hay que prever en caso de colocación de marco o contramarco stûv (embellecedor marco empotrado stûv).

* Diâmetro de saída standard. Estão disponíveis outros diâmetros. Consulte o seu revendedor.

** O Stûv 21/45 está apenas disponível na posição de elevação parcial.

Os Stûv 21/105 & 21/135 estão apenas disponíveis em elevação total.

*** Quadro ideal de utilização em kW.

**** Quadro de consumo de lenha/hora em 12% de humidade (a título indicativo).

Fig. 1 Configuração de elevação parcial.

Fig. 2 Configuração de elevação total.

Fig. 3 Reserva a prever aquando da colocação de um quadro e contra-quadro (acabamento sem quadro stûv).

Fig. 4 & 4' Reserva a prever aquando da colocação de um quadro e contra-quadro stûv (acabamento quadro aplicado stûv).

* Standard outlet diameter; other diameters are available. Please ask your retailer.

** The Stûv 21/45 is only available with part-raise of glass door.

The Stûv 21/105 & 21/135 are only available with full-raise of glass door.

*** Optimum range of use in kW.

**** Consumption range in wood/hour at 12% humidity (given as a guideline).

Fig. 1 Part-raise configuration.

Fig. 2 full-raise configuration

Fig. 3 Gap for frame and counter-frame fitting (framing work without decorative frame stûv).

Fig. 4 & 4' Gap for frame and counter-frame stûv fitting (framing work with decorative frame stûv).

installation [fr]

installatie [nl]

installazione [it]

instalación [es]

instalação [pt]

installation [en]

Nous vous conseillons de lire cette notice avant de procéder à l'installation. Certaines configurations peuvent faire varier quelque peu l'ordre des opérations à effectuer.

Wij raden u aan deze handleiding te lezen voordat u de installatie uitvoert. Een aantal configuraties kunnen de volgorde van de uit te voeren handelingen enigszins beïnvloeden.

Vi consigliamo di leggere attentamente questo manuale prima di procedere all'installazione. Alcune configurazioni possono far variare leggermente la sequenza delle operazioni da effettuare.

Sommaire

Inhoud

Indice

Recommandations	Aanbevelingen	Raccomandazioni
À la réception du matériel	Bij de ontvangst van het materiaal	Al ricevimento del materiale
Vérification du contenu du foyer	Controle van de inhoud van de haard	Verifica dell'imballaggio
Réclamation	Klachten	Reclami
Outil à prévoir	Benodigd gereedschap	Attrezzi
Déballage	Uitpakken	Disimballaggio
Déplacement	Verplaatsen	Prima dell'installazione
Admission d'air frais	Toevoer van verse lucht	Presa d'aria esterna
Raccordement du foyer au conduit de fumée	Aansluiting van de haard op het schoorsteenkanaal	Collegamento alla canna fumaria
Placement de la rehausse ou du couvercle de fermeture	Plaatsing van het opzetstuk of afsluitdeksel	Installazione del prolungamento per alzata totale o coperchio per alzata parziale
Placement de la sortie de fumée	Plaatsing van de rookafvoer	Installazione dell'uscita fumi
Placement du foyer	Plaatsing van de haard	Installazione del monoblocco
Circulation d'air chaud	Warmeluchtcirculatie	Circolazione aria calda
Convection naturelle	Natuurlijke convectie	Convezione naturale
Ventilation auxiliaire	Hulpventilatie	Ventilazione supplementare
Raccordement électrique	Elektrische aansluiting	Collegamenti elettrici
Isoler le foyer: le pour et le contre	Isoleren van de haard: voor- en nadelen	Isolamento del monoblocco: vantaggi e svantaggi
Garnissage de la chambre de combustion	Bekleding van de verbrandingskamer	Rivestimento della camera di combustione
Placement des chicanes	Plaatsing van de omleidingsplaten	Installazione dei deflettori
Montage du cadre de finition appliqué	Montage van het opgezette afwerkingskader	Installazione del profilo applicato

Le aconsejamos que lea atentamente este manual antes de la instalación, ya que algunas configuraciones pueden hacer variar un poco el orden de las operaciones que hay que realizar.

Recomendamos-lhe que leia atentamente estas instruções antes de proceder à instalação. Algumas configurações podem variar um pouco a ordem das operações a efectuar.

We strongly recommend reading this manual before proceeding with the installation. Some configurations might have an impact on the sequence of operations to be performed.

Índice

Sumário

Summary

Recomendaciones	Recomendações	Recommendations	16 »» 17
Al recibir el material	Recepção do material	On taking delivery of the appliance	16 »» 17
Verificación del contenido del hogar	Verificação do conteúdo do Recuperador	Verification of the contents of the fireplace	18 »» 19
Reclamaciones	Reclamação	Claims	20 »» 21
Herramientas necesarias	Ferramenta necessária	Tools needed	20 »» 21
Desembalaje	Desembalagem	Unpacking	20 »» 21
Desplazamiento	Transporte	Moving	22 »» 23
Admisión de aire fresco	Admissão de ar fresco	Fresh air intake	24 »» 25
Conexión del hogar a la salida de humos	Conexão do Recuperador à conduta de fumos	Connection to the flue	26 »» 29
Colocación del alza o de la tapa	Colocação do realce ou da cobertura de fecho	Fitting the upper extension and lid	30 »» 31
Colocación de la salida de humos	Colocação da saída de fumos	Fitting the smoke exit	32 »» 33
Colocación del hogar	Colocação do Recuperador	Fitting the fireplace	32 »» 35
Circulación de aire caliente	Circuito de ar quente	Hot air circulation	36 »» 37
Convección natural	Ventilação natural	Natural convection	36 »» 39
Ventilación auxiliar	Ventilação auxiliar	Auxiliary ventilation	38 »» 41
Conexión eléctrica	Ligação eléctrica	Electrical connection	42 »» 43
Aislamiento del hogar: pros y contras	Isolamento do Recuperador: a favor ou contra	Insulating the fireplace: pros & cons	42 »» 44
Guarnición de la cámara de combustión	Revestimento da câmara de combustão	Lining the combustion chamber	44 »» 47
Colocación de los deflectores	Colocação das chicanas	Fitting of baffles	46 »» 55
Montaje del perfil embellecedor	Montagem do quadro de acabamento aplicado	Fitting of ornamental frame	54 »» 57

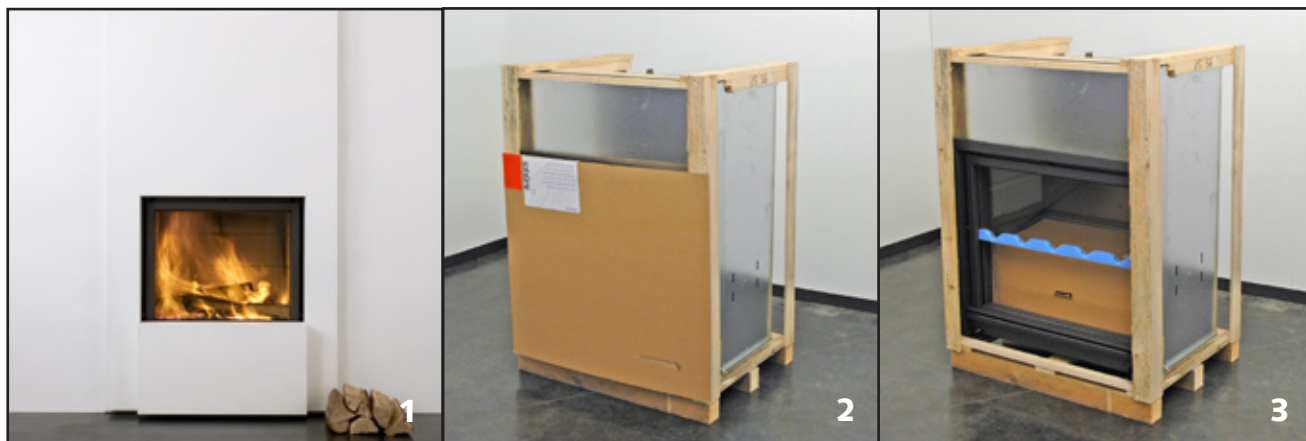

Recommandations

Nous vous recommandons instamment de confier l'installation de votre Stûv (ou en tout cas le contrôle de cette installation) à un professionnel qualifié qui pourra notamment vérifier que les caractéristiques du conduit de fumées correspondent au foyer installé.

L'installation de l'appareil doit être conforme à tous les règlements locaux et nationaux, notamment ceux qui font référence à des normes nationales et européennes.

Certaines parties du foyer peuvent être très chaudes lors de son utilisation à puissance nominale.

Le rayonnement de la (ou des) vitre(s) peut être important. Veiller à ce que les matériaux situés à proximité du foyer soient suffisamment distants pour éviter tout risque d'endommagement.

Toute modification apportée à l'appareil peut créer un danger. En outre, l'appareil ne sera plus couvert par la garantie.

Avant d'allumer pour la première fois, assurez-vous que la bombe de peinture n'est plus dans la chambre de combustion.

À la réception du matériel

Une fois le foyer installé, remettez cette notice à l'utilisateur et recommandez-lui de renvoyer le certificat de garantie à Concept & Forme (voir fin de notice).

Attention!

Retirer le carton qui cache l'ouverture du foyer et vérifier que la vitre ne s'est pas brisée au cours de la livraison (photo 3). La garantie ne couvre les détériorations dues au transport que si elles sont signalées dans les 48 heures de la livraison.

Aanbevelingen

Wij raden u aan om voor de installatie van uw Stûv (of in ieder geval voor het controleren van de installatie) een beroep te doen op een gekwalificeerde vakman, die gemakkelijk kan nagaan of de kenmerken van het rookkanaal passen bij de te installeren haard.

De installatie van het toestel moet voldoen aan alle plaatselijke en nationale voorschriften, onder meer degene die verwijzen naar nationale en Europese normen.

Sommige delen van de haard kunnen erg heet worden bij gebruik bij nominaal vermogen.

De straling van de ruit(en) kan groot zijn. Zorg ervoor dat materialen in de buurt van de haard er voldoende ver van verwijderd zijn om schade te voorkomen.

Elke wijziging aan het toestel kan gevaar inhouden. Bovendien valt het toestel dan niet langer onder de waarborg.

Voor u voor het eerst het vuur aanmaakt, vergewis u ervan dat de spuitbus zich niet meer in de verbrandingskamer.

Bij de ontvangst van het materiaal

Als de haard geïnstalleerd is, geeft u deze handleiding aan de gebruiker en raadt u hem aan het waarborgattest terug te sturen aan Concept & Forme (zie achteraan handleiding).

Let op!

Verwijder het karton dat de haardopening afdekt en controleer of de ruit niet gebroken is tijdens de levering (foto 3). De waarborg dekt transportschade alleen als deze binnen 48 uur na levering wordt aangegeven.

Raccomandazioni

Vi consigliamo di affidare l'installazione del vostro Stûv (e il controllo) a un tecnico specializzato che potrà in particolare verificare se le caratteristiche della canna fumaria corrispondono al monoblocco installato.

L'installazione dell'apparecchio deve conformarsi alle norme locali e nazionali, e in particolare ai regolamenti che fanno riferimento alle norme europee.

Alcune parti del focolare possono essere molto calde quando questo viene utilizzato alla potenza nominale.

Si può avere un notevole irraggiamento del vetro. Tenere ad una distanza sufficiente i materiali che si trovano a prossimità del focolare per evitare di danneggiarli.

Qualsiasi modifica effettuata sull'apparecchio può costituire un pericolo. Inoltre, l'apparecchio non sarà più coperto dalla garanzia.

Prima di accendere il fuoco per la prima volta, accertarsi che la bomboletta di vernice non sia rimasta nella camera di combustione.

Al ricevimento del materiale

Una volta installato il focolare, consegnare questo manuale all'utente. Il certificato di garanzia va consegnato al rivenditore o alla Mont-Export Srl in via G. Pastore 54/56, 31029 Vittorio Veneto (TV) (vedi a fine manuale).

Attenzione!

Al momento della consegna, togliere il cartone che protegge l'apertura del focolare e accertarsi che il vetro non sia rotto (foto 3). La garanzia copre eventuali danneggiamenti provocati durante il trasporto unicamente se questi sono segnalati sul documento di consegna.

Recomendaciones

Le recomendamos vivamente que confíe la instalación -o por lo menos el control de la misma- de su Stúv a un profesional debidamente cualificado, quien, sobre todo, verificará que las características del conducto de humos corresponde al hogar instalado.

La instalación del aparato debe estar realizada conforme a toda la normativa local y nacional, especialmente en lo que forma parte de la normativa europea.

Algunas partes del hogar pueden estar muy calientes cuando se utilizan a la potencia nominal.

La irradiación proveniente del cristal/es puede ser importante: tenga cuidado de que los objetos situados cerca del hogar mantengan una distancia del mismo que evite cualquier peligro.

Cualquier modificación que se realice en el aparato puede ser peligrosa, y no estará cubierta por la garantía.

Antes de encender por primera vez, compruebe que la bomba de pintura ya no está en la cámara de combustión.

A la recepción del material

Una vez instalado el hogar, vuelva a dar esta nota al usuario y recomíéndele que envíe el certificado de garantía a Concept et Forme (vea el final del manual).

¡Atención!

Asegúrese de que el cristal no se haya roto en el transcurso de su transporte (foto 3), puesto que la garantía sólo cubre los deterioros producidos durante el transporte si se notifican antes de que hayan transcurrido 48 horas desde su entrega.

Recomendações

Recomendamos-lhe encarecidamente que confie a instalação (ou pelo menos o controlo da dita instalação) do seu Stúv a um profissional qualificado que se encarregue sobretudo de verificar se as características da saída de fumos correspondem às do recuperador instalado.

A instalação do aparelho deve ser conforme a todos os regulamentos locais e nacionais, nomeadamente aos regulamentos que fazem referência a normas nacionais e europeias.

Algunas partes do recuperador podem estar muito quentes durante uma utilização à potência nominal.

A radiação do (dos) vidro(s) pode(m) ser importante(s). Procure manter os materiais situados nas proximidades do recuperador a uma distância suficiente para evitar eventuais danos.

Toda e qualquer alteração do aparelho pode dar origem a perigos. Além disso, o aparelho deixará de beneficiar da garantia.

Antes de acender o recuperador pela primeira vez, verifique se a bomba de tinta está na câmara de combustão.

Recepção do material

Depois de instalar o recuperador, entregue estas instruções ao utilizador e aconselhe-o a enviar o certificado de garantia à Imporchama (encontre-se no final destas instruções).

Atenção!

Retire o cartão que cobre a abertura da fomalha e verifique se o vidro se danificou durante as operações de entrega (Foto 3). A garantia só cobre os danos causados durante o transportes se estes forem denunciados nas 48 horas subsequentes à entrega.

Recommendations

We strongly recommend that you entrust the installation (or at least its inspection) to a skilled professional, in particular so that he can ensure that the characteristics of the flue are suitable for the fireplace installed.

The unit must be installed in compliance with all local and national regulations, especially those referring to National or European Standards. Some parts of the fireplace can become very hot when operating at its rated power.

Radiance from glass door(s) may be important. Please make sure that materials used in the proximity of the fireplace are at a safe distance so as to avoid any damage.

Any modification to the unit could be dangerous. Any modification would also invalidate the guarantee.

Before lighting your stove for the first time, make sure you have removed the canister of spray-paint from the combustion chamber.

On taking delivery of the appliance

When the fireplace has been installed, please hand this manual over to the user and insist that they return the Certificate of Guarantee to Concept & Forme (see end of manual).

Caution!

Remove the cardboard hiding the opening of the fireplace and check that the glass door has not been damaged during delivery (Pic. 3). The guarantee only covers transport damages if notified within 48 hours of delivery.

Vérification du contenu du foyer

Controle van de inhoud van de haard

Verifica dell'imballaggio

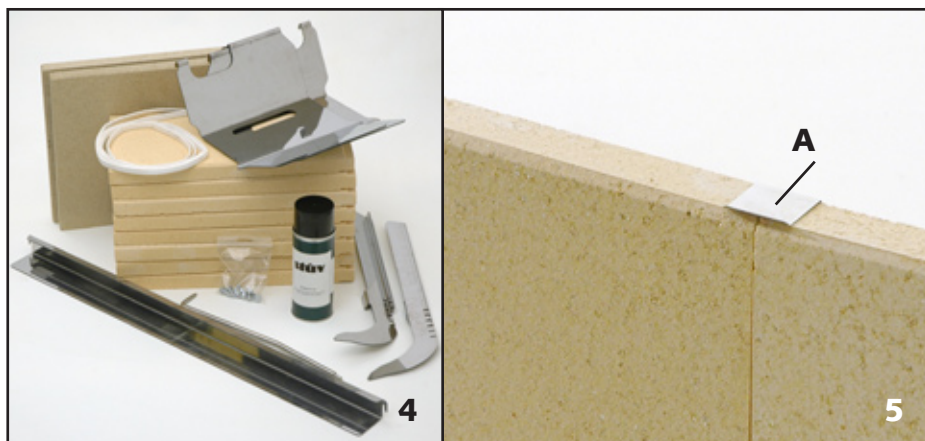

Dans la chambre de combustion, vous trouverez... (photo 4 & 5= SF et 6= DF).

In de verbrandingskamer vindt u... (foto 4 & 5= SF en 6= DF).

Assieme al monoblocco sono forniti di serie nella camera di combustione... (foto 4 e 5= SF e 6= DF).

	21/45 SF	21/65C SF	21/65H SF	21/75 SF	21/85 SF	21/95 SF	21/105 SF	21/125 SF	21/135 SF
[1]	1	1	1	1	1	1	1	1	1
[2]	1	1	1	1	1	1	1	1	1
[3]	18	22	26 (10+16)	18	18	18	23 (20+3)	23 (20+3)	28 (22+6)
[4]	1	1	1	1	1	1	1	1	1
[5]	1,5m	1,5m	1,5m	1,5m	1,5m	2m	1,5m	2m	2m
[6]	6	6	6	6	6	8	6	10	12
[7]	0	0	0	0	0	0	4	4	6
[8]	0	2	2	2	2	2	2	2	2
[9]	4 inox + 1 vermic.	3 inox + 2 vermic.	3 inox + 2 vermic.	3 inox + 2 vermic.	3 inox + 2 vermic.	3 inox + 2 vermic.	3 inox + 3 vermic.	3 inox + 3 vermic.	3 inox + 4 vermic.

SF = simple-face
DF = double-face

SF = enkelzijdig
DF = dubbelzijdig

SF = monofacciale
DF = bifacciale

- [1] bombe de peinture pour retouches
- [2] notice d'installation et mode d'emploi
- [3] pierres réfractaires
- [4] poignée "main froide" pour manipuler la porte et le registre
- [5] joint d'étanchéité en feutre
- [6] nombre de vis pour la rehausse ou le couvercle de fermeture
- [7] nombre de pièces de blocage des réfractaires (uniquement pour les 21/105SF, 21/125SF & 21/135SF) - photo 5A
- [8] nombre de pièces inox pour kit chicanes supérieures
- [9] nombre de pièces inox et de vermiculites pour kit chicanes inférieures

Si des accessoires ont été commandés (cadre, rehausse, pieds, ventilateur...), ils sont disposés autour du foyer ou de son emballage. Contrôler la bonne réception de tous les accessoires commandés.

- [1] een spuitbus met verf voor reparaties
- [2] de installatiehandleiding en gebruiksaanwijzing
- [3] de vuurvaste stenen
- [4] een "koude handgreep" om de deur en de schuif mee te bedienen
- [5] een viltens afdichtingskoord
- [6] een aantal schroeven voor het opzetstuk of het afsluitdeksel
- [7] nfixatiestukken voor de vuurvaste stenen (alleen voor 21/105SF, 21/125SF & 21/135SF) - foto 5A
- [8] RVS onderdelen voor de kit bovenste omleidingsplaten
- [9] RVS en vermiculiet onderdelen voor de kit onderste omleidingsplaten

Als er toebehoren werd besteld (kader, opzetstuk, voeten, ventilator...), is dit rond de haard of de verpakking ervan aangebracht. Controleer of alle bestelde toebehoren correct werd ontvangen.

- [1] una bomboletta di vernice in spray per eventuali ritocchi
- [2] manuale d'installazione e istruzioni per l'uso
- [3] tavole refrattarie
- [4] una maniglia "mano fredda" per la porta e la regolazione del registro
- [5] una guarnizione in fibra ceramica
- [6] un sacchetto di viti per il prolungamento per alzata totale o il coperchio per alzata parziale
- [7] ganci inox per il bloccaggio delle tavole refrattarie (unicamente per lo Stuv 21/105SF, 21/125SF e 21/135SF) - foto 5A
- [8] ganci inox per kit deflettori superiori
- [9] ganci inox e vermiculite per kit deflettori inferiori

Se sono stati ordinati degli accessori (profilo, contropilastro, prolungamento per alzata totale, piede di supporto, ventilatore,...), rimuoverli dall'imballo. Verificare che siano tutti presenti.

Verificación del contenido

Verificação do conteúdo do recuperador

Verification of the contents



En el interior de la cámara de combustión encontrará... (photo 4 & 5= SF y 6= DF).

Dentro da câmara de combustão, encontrará... (foto 4 & 5= SF e 6= DF).

In the combustion chamber you will find...(Pics.4 & 5=SF and 6=DF).

	21/75 DF	21/85 DF	21/95 DF	21/125 DF
[1]	1	1	1	1
[2]	1	1	1	1
[3]	12	12	15 (13+2)	15 (11+4)
[4]	2	2	2	2
[5]	1,5 m	1,5 m	2 m	2 m
[6]	12	12	16	20
[7]	0	0	0	0
[8]	2	2	2	2
[9]	6 inox + 4 vermic.	6 inox + 4 vermic.	6 inox + 4 vermic.	6 inox + 6 vermic.

SF = faz simple
DF = doble-faz

SF = Face simples
DF = Face dupla

SF = single-face
DF = double face

- [1] bomba de pintura para retoques
- [2] manual de instalación y modo de empleo
- [3] ladrillos refractarios
- [4] empuñadura de tacto frío para la manipulación de la puerta y del registro
- [5] junta de estanqueidad de fieltro
- [6] algunos tornillos para el realce o la tapa
- [7] algunas piezas de bloqueo de los ladrillos refractarios (únicamente en los modelos 21/105SF, 21/125SF & 21/135SF) - foto 5A
- [8] algunas piezas de acero inoxidable para el juego de deflectores superiores
- [9] algunas piezas de acero inoxidable y de vermiculita para el juego de deflectores inferiores

- [1] bomba a de tinta para retoques
- [2] informações sobre a instalação e instruções de utilização
- [3] pedras refractárias
- [4] pega "mão fria" para manipular a porta e o registro
- [5] junta de estanqueidade de feltro
- [6] número de parafusos para a parte de elevação ou a tampa de fecho
- [7] número de peças de bloqueio dos refractários (só nos 21/105SF, 21/125SF & 21/135SF) - fotografia 5A
- [8] número de peças inox para o kit de chicanas superiores
- [9] número de peças inoxidáveis e de vermiculite para o kit de chicanas inferiores

- [1] touch-up spray can
- [2] Installation manual & directions for use
- [3] refractor plates
- [4] "cold" handgrip to operate door and damper
- [5] felt seal
- [6] bag of screws for top extension or closing lid
- [7] locking pieces for refractors (only for Stûv 21/105SF, 21/125SF & 21/135SF) Pic. 5A
- [8] stainless steel items for upper baffle kit
- [9] stainless steel items & vermiculate for lower baffle kit

Si se han solicitado accesorios: (marcos, realces, patas, ventilador...) estarán colocados alrededor del hogar o en el interior del embalaje: compruebe que ha recibido todos los accesorios que haya solicitado.

Se tiverem sido encomendados acessórios (quadro, realce, pés, ventilador, etc.), estes encontram-se à volta do recuperador ou da sua embalagem. Verifique se foram entregues todos os acessórios encomendados.

When accessories have been ordered (frame, top extension, base, ventilator...) they are placed around the fireplace or its packaging. Please ensure due reception of all accessories ordered.



7



8



9

Nous vous conseillons de retirer tous les éléments qui se trouvent dans la chambre de combustion pour alléger le foyer et le déplacer plus facilement (photo 7).

Wij raden u aan alle elementen uit de verbrandingskamer te nemen, zodat de haard minder weegt en gemakkelijker kan worden verplaatst (foto 7).

Vi consigliamo di togliere tutti gli elementi presenti nella camera di combustione per alleggerire il focolare e spostarlo così più facilmente (foto 7).

Réclamation

En cas de réclamation, communiquez toujours le n° du foyer visible sur la partie supérieure droite de la devanture, dans le retour (photo 8).

Klachten

Deel bij een klacht altijd het haardnummer mee bovenaan rechts op de voorzijde (foto 8).

Reclami

Per presentare un reclamo, comunicare sempre il numero di serie del monoblocco, visibile sulla parte frontale in alto a destra, sotto la piega (foto 8).

Outils à prévoir (photo 9)

- un pied de biche
- un niveau
- un marteau
- une visseuse/dévisseuse (douille de 10 et embouts cruciformes)
- un tournevis plat
- un tournevis cruciforme
- une clé allen de 3 et de 5
- une pince

Benodigd gereedschap (foto 9)

- een koevoet
- een waterpas
- een hamer
- een elektrische schroevendraaier (mof van 10 en kruisvormige bits)
- een platte schroevendraaier
- een kruiskopschroevendraaier
- een inbussleutel maten 3 en 5
- een tang

Attrezzi (foto 9)

- un leverino da carpentiere
- una livella
- un martello
- un avvitatore/svitatore (bussola n° 10 con inserti croce)
- un cacciavite a testa piatta
- un cacciavite cruciforme
- una chiave a brugola n° 3 e 5
- una pinza

Déballage

Remarques :

- Pour le transport, la vitre est immobilisée en position intermédiaire.
- La peinture n'est pas cuite au four; elle est donc relativement fragile mais elle durcira lors des premières chauffées; par conséquent, manipuler l'appareil avec précaution lors de son installation.

Retirer la bande de protection de la vitre (photo 10).

À l'aide du pied de biche, retirer les lattes verticales avant (photo 11).

Dévisser et retirer la coiffe supérieure de l'emballage (photo 12).

Uitpakken

Opmerkingen :

- Tijdens het transport wordt de ruit vastgezet in de tussenstand.
- De verf werd niet in de oven gebakken. Zij is dus vrij kwetsbaar en zal pas verharden tijdens de eerste opwarmingen van de haard. Leg dan ook de nodige voorzichtigheid aan de dag tijdens de installatie.

Verwijder de beschermingsband van de ruit (foto 10).

Verwijder de voorste verticale latten met behulp van een koevoet (foto 11).

Schroef de bovenkant van de verpakking los en verwijder hem (foto 12).

Disimballaggio

Note :

- Per motivi di sicurezza durante il trasporto, il vetro è bloccato a metà altezza.
- La vernice non è stata sottoposta a trattamenti di cottura, per cui inizialmente sarà un po' delicata, ma indurrà nel corso delle prime accensioni. Per questo motivo, vi invitiamo a maneggiare il monoblocco con la massima precauzione durante l'installazione.

Togliere il nastro di protezione del vetro (foto 10).

Con il leverino da carpentiere, togliere i listelli verticali anteriori (foto 11).

Svitare e togliere le viti di protezione sulla parte superiore dell'imballo (foto 12).



Le sugerimos que elimine todos los elementos que hay dentro de la cámara de combustión para que la chimenea sea más ligera y fácil de desplazar (foto 7).

Aconselhamo-lo a retirar todos os elementos que se encontram na câmara de combustão para tornar o Recuperador mais leve e poder deslocá-lo mais facilmente (Foto 7).

We suggest removing all elements that are inside the combustion chamber so as to make the fireplace lighter to move around (Pic.7).

Reclamaciones

En caso de reclamación, le rogamos que nos comunique el número de serie de manufactura, visible en la esquina superior derecha de la boca de la chimenea (foto 8).

Reclamação

Em caso de reclamação, comunique sempre o número do Recuperador, visível na parte superior direita da parte frontal, no ângulo interno (Foto 8).

Claims

In case of complaints please state our manufacturer's serial number which is visible on the upper right section of the opening (Pic.8).

Herramientas (foto 9)

- una tenaza
- un nivel
- un martillo
- un destornillador / atornillador (guía del 10 y broca cruciforme)
- un destornillador plano
- un destornillador de estrella
- una llave Allen del 3 y 5
- una pinza

Ferramentas necessárias (Foto9)

- um pé-de-cabra
- um nível
- um martelo
- uma aparafusadora/desaparafusadora eléctrica (chave de 10 e pontas cruciformes),
- uma chave de fendas chata
- uma chave de fendas cruciforme
- uma chave Allen de 3 e 5
- um alicate

Tools (Pic.9)

- a claw
- a spirit level
- a hammer
- a screw driving machine (10mm socket & cruciform bits)
- a standard screwdriver
- a Phillips screwdriver
- 3 mm & 5 mm Allen keys
- a pair of pliers

Desembalaje

Observaciones:

- Para el transporte, el cristal está colocado en posición intermedia.
- la pintura no ha sido sometida a una cocción al horno, por lo que es relativamente frágil, pero se irá endureciendo con los primeros usos; por consiguiente, hay que manipular el aparato con precaución durante su instalación.

Retire la banda de protección del cristal (foto 10).
Con ayuda de la tenaza, retire los listones verticales delanteros (foto 11).
Desatornille y retire la parte superior del embalaje (foto 12).

Desembalagem

Observações:

- Para o transporte, o vidro está imobilizado numa posição intermédia.
- A pintura não foi submetida a uma cozedura em forno, por isso é relativamente frágil, mas irá endurecendo com os primeiros usos. Por conseguinte, tem que se movimentar o recuperador com precaução durante a sua instalação.

Retire a banda de protecção do vidro (Foto 10).
Retire as traves verticais utilizando um pé-de-cabra (Foto 11).
Desaparafuse e retire a parte superior da embalagem (Foto 12).

Unpacking

Note:

- For transport, the window is secured in its intermediate position.
- The paint is not oven-baked and is therefore relatively fragile but it will harden when heated for the first few times. Hence care should be taken when handling during installation.

Remove protective strip from window (Pic. 10).
Remove vertical front slats with claw (Pic. 11).
Unscrew and remove top section of packaging (Pic. 12).



13



14



15

Déplacement

Vous pouvez déplacer le foyer de 3 manières différentes :

- avec un transpalette : le laisser sur sa palette,
- avec un diable : basculer le foyer sur son dos, laisser la palette sur place,
- avec les poignées conçues à cet effet : elles sont réversibles (p.ex. placement sur un socle).

Une fois le foyer à proximité de son emplacement final, vérifiez que les câbles des contrepoids soient logés dans les gorges des poulies (photo 13) et débloquent les contrepoids à l'aide de la clé Allen de 3 (photo 14).

Attention !

Ne pas oublier d'effectuer cette opération avant d'encaster le foyer dans la maçonnerie.

Vérifiez que la vitre coulisse correctement ; la remonter ensuite au maximum (photo 15).

Ne jamais basculer la porte de plus de 90°.

Verplaatsing

U kunt de haard op 3 verschillende manieren verplaatsen :

- met een pallethefwagentje : laat ze op de pallet staan,
- met een steekwagentje : kantel de haard naar de rugzijde en laat de pallet staan,
- met de hiertoe bestemde handgrepen : ze zijn verwisselbaar (bv. voor plaatsing op een sokkel).

Eens de haard zich in de buurt van zijn definitieve standplaats bevindt, controleer of de tegengewichtkabels zich in de groeven van de katrollen bevinden (foto 13) en de tegengewichten deblokkeren met behulp van inbussleutel 3 (foto 14).

Let op !

Vergeet deze handeling niet uit te voeren voordat u de haard in het metselwerk inbouwt.

Controleer of de ruit correct schuift ; schuif ze tot aan de aanslag omhoog (foto 15).

Kantel de deur nooit meer dan 90°.

Prima dell'installazione

Il monoblocco si può spostare in 3 modi diversi :

- con un transpallet : non toglierlo dal bancale,
- con un carrello : sdraiarlo a terra sulla schiena e lasciare il bancale sul posto,
- con le maniglie previste a questo scopo (disponibili su richiesta, contattare il rivenditore) : queste sono reversibili (p.e. collocazione su basamento).

Quando il monoblocco è quasi nella sua posizione finale, verificare che i cavi dei contrappesi si trovino nelle gole delle pulegge (foto 13) e sbloccare i contrappesi con la chiave a brugola n° 3 (foto 14).

Attenzione !

Non dimenticare di effettuare questa operazione prima di incassare il monoblocco nella muratura.

Verificare che il vetro scorra correttamente, quindi sollevarlo al massimo (foto 15).

Non aprire mai la porta a più di 90°.

Desplazamiento

Puede desplazar el hogar de tres maneras diferentes:

- con una carretilla elevadora, dejándola encima de su plataforma,
- con una carretilla normal: hágala bascular por su parte posterior, dejando la plataforma,
- con las empuñaduras reversibles diseñadas para este fin (por ejemplo, para la colocación sobre un zócalo).

Una vez que el hogar esté al lado de su emplazamiento final, compruebe que los cables de los contrapesos están alojados en el interior de las ranuras de las poleas (foto 13) y desbloquee los contrapesos con la llave Allen del 3 (foto 14).

Atención!

No olvide realizar dicha operación antes de empotrar el hogar en la masonería.

Compruebe también que el cristal se desliza correctamente, y súbalo al máximo (foto 15) y no haga nunca girar la puerta más de 90°.

Transporte

Pode deslocar o recuperador de três maneiras diferentes:

- com um porta-paletes normal: deixá-lo na palete,
- com um porta-paletes normal: faça-o bascular para trás, deixando a palete no lugar
- com as pegas concebidas para o efeito: são reversíveis (por exemplo, colocação numa base).

Uma vez que o recuperador esteja próximo do seu local definitivo, verifique se os cabos dos contrapesos estão alojados dentro dos canais de guia das roldanas (Foto 13) e desbloqueie os contrapesos com a chave Allen de 3 (Foto 14).

Atenção!

Não se esqueça de efectuar esta operação antes de encastrar o recuperador na alvenaria. Verifique se o vidro desliza correctamente e depois eleve-o o mais possível (Foto 15).

Nunca bascule a porta mais de 90°.

Moving

There are three different ways of moving the fireplace:

- with a forklift: leave it on its pallet
- with a two-wheel hand trolley: tilt the fireplace backwards and leave the pallet
- with the handles designed for this purpose: they are reversible (e.g. placing on a base).

Once the fireplace has been brought close to its final location, please check that the counterweight cables run in the groove of the pulleys (Pic.13) and unlock the counterweights using the 3mm Allen key (Pic.14).

Caution!

Do not forget to perform this operation before fitting the fireplace into masonry.

Make sure the window moves properly; then raise it to the full (Pic. 15).

Never tilt more than 90°.

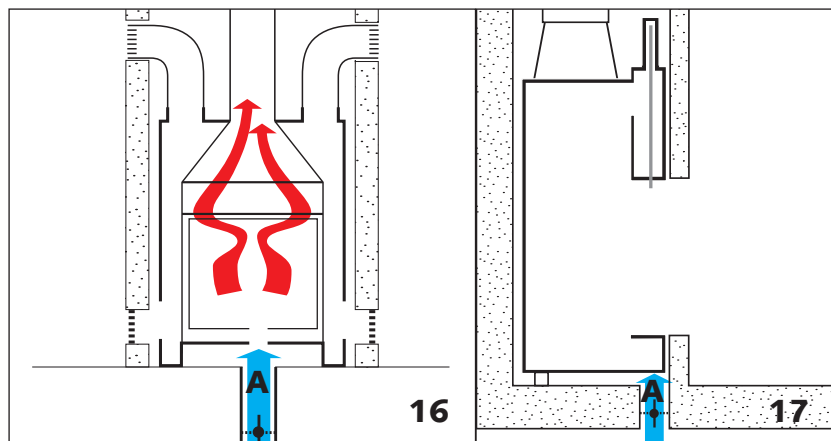

Admission d'air frais

En fonctionnement à feu ouvert, le Stûv 21 consomme beaucoup d'air. Il faut donc prévoir une arrivée d'air qui proviendra d'un vide ventilé, d'un local ventilé ou de l'extérieur (fig. 16).

L'alimentation d'air, qui varie selon le modèle, débouchera idéalement sous le foyer, vers l'avant du foyer et sera équipée d'un registre de fermeture (figure 17, A). Ne pas raccorder cette alimentation d'air au foyer.

modèles		section minimale
Stûv 21/45	simple face	1 dm ²
Stûv 21/65C	simple face	1 dm ²
Stûv 21/65H	simple face	1 dm ²
Stûv 21/75	simple face	1 dm ²
Stûv 21/85	simple face	1 dm ²
Stûv 21/95	simple face	2 dm ²
Stûv 21/105	simple face	1 dm ²
Stûv 21/125	simple face	2 dm ²
Stûv 21/135	simple face	2 dm ²
Stûv 21/75	double face	2 dm ²
Stûv 21/85	double face	2 dm ²
Stûv 21/95	double face	2 dm ²
Stûv 21/125	double face	2 dm ²

Remarque : Tout extracteur (hotte, air-conditionné...) situé dans le même espace ou dans une pièce contiguë peut perturber le bon fonctionnement (risque de refoulement) de votre Stûv.

Toevoer van verse lucht

Bij werking als open haard verbruikt de Stûv 21 veel lucht. Er moet dus worden voorzien in luchtaanvoer vanuit een verluchte ruimte, een verlucht vertrek of van buitenuit (fig. 16).

De luchttoevoer, die verschilt afhankelijk van het model, komt ideaal gezien uit onder de haard, aan de voorkant van de haard, en is voorzien van een afsluitschuif (fig. 17, A). Sluit deze luchttoevoer niet op de haard aan.

modellen		minimale doorsnede
Stûv 21/45	enkelzijdig	1 dm ²
Stûv 21/65C	enkelzijdig	1 dm ²
Stûv 21/65H	enkelzijdig	1 dm ²
Stûv 21/75	enkelzijdig	1 dm ²
Stûv 21/85	enkelzijdig	1 dm ²
Stûv 21/95	enkelzijdig	2 dm ²
Stûv 21/105	enkelzijdig	1 dm ²
Stûv 21/125	enkelzijdig	2 dm ²
Stûv 21/135	enkelzijdig	2 dm ²
Stûv 21/75	dubbelzijdig	2 dm ²
Stûv 21/85	dubbelzijdig	2 dm ²
Stûv 21/95	dubbelzijdig	2 dm ²
Stûv 21/125	ddubbelzijdig	2 dm ²

Opmerking : Elke exhauster (afzuigkap, airconditioning...) in dezelfde ruimte of in het aangrenzende vertrek kan de goede werking (risico op terugstuwing) van uw Stûv verstoren.

Preso d'aria esterna

Funzionando con il vetro aperto, lo Stûv 21 consuma molta aria. Occorre quindi prevedere un'entrata d'aria fresca proveniente da uno spazio vuoto ventilato, da un locale ventilato o dall'esterno (fig. 16).

Questa presa d'aria che varia secondo il modello, dovrebbe possibilmente arrivare sotto il monoblocco e dovrà essere munita di un registro di chiusura (fig. 16/17 A). Non collegare questa presa d'aria al focolare.

modelli		sezione minima
Stûv 21/45	monofacciale	1 dm ²
Stûv 21/65C	monofacciale	1 dm ²
Stûv 21/65H	monofacciale	1 dm ²
Stûv 21/75	monofacciale	1 dm ²
Stûv 21/85	monofacciale	1 dm ²
Stûv 21/95	monofacciale	2 dm ²
Stûv 21/105	monofacciale	1 dm ²
Stûv 21/125	monofacciale	2 dm ²
Stûv 21/135	monofacciale	2 dm ²
Stûv 21/75	bifacciale	2 dm ²
Stûv 21/85	bifacciale	2 dm ²
Stûv 21/95	bifacciale	2 dm ²
Stûv 21/125	bifacciale	2 dm ²

Nota : Un estrattore (cappa, sistema di aria condizionata, ecc.) situato nello stesso locale o in un locale attiguo potrebbe influire sul buon funzionamento del focolare (fenomeno della depressione).

Entrada de aire fresco

En la modalidad de funcionamiento a fuego abierto, el Stûv 21 consume mucho aire, por lo que hay que prever una entrada de aire que provendrá de un hueco ventilado, un local ventilado o del exterior (fig. 16).

La alimentación de aire, que varía según los modelos, desembocará de preferencia bajo el hogar, en su parte delantera, y estará equipado con un registro de cierre (figura 17 A). No conecte esta alimentación al hogar.

modelos		sección mínima
Stûv 21/45	simple faz	1 dm ²
Stûv 21/65C	simple faz	1 dm ²
Stûv 21/65H	simple faz	1 dm ²
Stûv 21/75	simple faz	1 dm ²
Stûv 21/85	simple faz	1 dm ²
Stûv 21/95	simple faz	2 dm ²
Stûv 21/105	simple faz	1 dm ²
Stûv 21/125	simple faz	2 dm ²
Stûv 21/135	simple faz	2 dm ²
Stûv 21/75	doble faz	2 dm ²
Stûv 21/85	doble faz	2 dm ²
Stûv 21/95	doble faz	2 dm ²
Stûv 21/125	doble faz	2 dm ²

Observación: Cualquier extractor (campana, aire acondicionado...) situado en el mismo espacio o en una pieza contigua puede perturbar el buen funcionamiento (riesgo de impulsión) de su Stûv.

Admissão de ar fresco

Em funcionamento modo lareira, o Stûv 21 consome muito ar. É, portanto, necessário prever uma chegada de ar proveniente de um vácuo ventilado, de um local ventilado ou do exterior (Fig. 16).

A alimentação de ar, que varia segundo o modelo, chega idealmente por baixo do recuperador, para a parte dianteira da fornalha e está equipada com um registo de fecho (Fig. 17,A). Não ligue esta alimentação de ar ao recuperador.

modelos		secção mínima
Stûv 21/45	face simples	1 dm ²
Stûv 21/65C	face simples	1 dm ²
Stûv 21/65H	face simples	1 dm ²
Stûv 21/75	face simples	1 dm ²
Stûv 21/85	face simples	1 dm ²
Stûv 21/95	face simples	2 dm ²
Stûv 21/105	face simples	1 dm ²
Stûv 21/125	face simples	2 dm ²
Stûv 21/135	face simples	2 dm ²
Stûv 21/75	face dupla	2 dm ²
Stûv 21/85	face dupla	2 dm ²
Stûv 21/95	face dupla	2 dm ²
Stûv 21/125	face dupla	2 dm ²

Observação: Um extractor (exaustor, ar condicionado, etc.) situado no mesmo espaço ou numa peça contígua pode perturbar o bom funcionamento (risco de rejeição) do seu Stûv.

Fresh air inlet

Operating as an open-fire the Stûv 21 consumes a large amount of air. One should therefore provide an air supply from a vented cavity, a vented room or from outside (Fig. 16).

The air supply requirement varies from one model to another but should ideally emerge from under the front of the stove and feature a shut-off device (Fig. 17,A). Do not connect this air inlet to the stove.

Models		minimum section
Stûv 21/45	single face	1 dm ²
Stûv 21/65C	single face	1 dm ²
Stûv 21/65H	single face	1 dm ²
Stûv 21/75	single face	1 dm ²
Stûv 21/85	single face	1 dm ²
Stûv 21/95	single face	2 dm ²
Stûv 21/105	single face	1 dm ²
Stûv 21/125	single face	2 dm ²
Stûv 21/135	single face	2 dm ²
Stûv 21/75	double face	2 dm ²
Stûv 21/85	double face	2 dm ²
Stûv 21/95	double face	2 dm ²
Stûv 21/125	double face	2 dm ²

Note: Any extractor (kitchen hood, air-conditioning...) operating in the same room or in an adjacent room can cause disruptions to your Stûv's operation (back-draughts).

Raccordement du foyer au conduit de fumées

S'assurer que les caractéristiques dimensionnelles du conduit répondent aux prescriptions locales et aux normes en vigueur pour une installation suivant les règles de l'art. Le foyer ne peut jamais être raccordé à un conduit de fumée desservant plusieurs appareils.

Quelques notions élémentaires :

- Pour un tirage correct, le foyer doit être adapté au conduit de cheminée (ou inversement).
- Une cheminée surdimensionnée est aussi préjudiciable au bon fonctionnement du foyer qu'une cheminée sous-dimensionnée.
- Le conduit sera aussi droit que possible.
- La solution idéale est un conduit construit à l'intérieur du bâtiment et isolé thermiquement. A proscrire un conduit extérieur sans isolation.

Diamètre standard de la sortie :

Stûv 21/45	simple face	200 mm
Stûv 21/65C	simple face	180 mm
Stûv 21/65H	simple face	200 mm
Stûv 21/75	simple face	180 mm
Stûv 21/85	simple face	200 mm
Stûv 21/95	simple face	250 mm
Stûv 21/105	simple face	200 mm
Stûv 21/125	simple face	300 mm
Stûv 21/135	simple face	250 mm
Stûv 21/75	double face	250 mm
Stûv 21/85	double face	250 mm
Stûv 21/95	double face	250 mm
Stûv 21/125	double face	300 mm

Certaines configurations de cheminée peuvent exiger un autre diamètre que celui prévu en standard. Dans ce cas, veuillez consulter votre revendeur (ou www.stuv.be).

Il est conseillé d'isoler le conduit de fumée, pour favoriser le tirage et éviter les condensations.

Aansluiting van de haard op het schoorsteenkanaal

Vergewis u ervan dat de afmetingen van het rookkanaal beantwoorden aan de geldende plaatselijke voorschriften en aan de geldende normen voor een installatie volgens de regels van de kunst. De haard mag nooit worden aangesloten op een rookkanaal dat voor verscheidene toestellen dient.

Enkele elementaire begrippen :

- Voor een goede trek moet de haard aangepast zijn aan het rookkanaal (of omgekeerd).
- Een te ruim bemeten rookkanaal kan de goede werking van de haard net zo goed schaden als een te krap bemeten rookkanaal.
- Het rookkanaal moet zo recht mogelijk zijn.
- De ideale oplossing bestaat in een thermisch geïsoleerd rookkanaal dat zich binnenin de woning bevindt; een niet geïsoleerd rookkanaal buiten de woning is uit den boze.

Standaarddiameter :

Stûv 21/45	enkelzijdig	200 mm
Stûv 21/65C	enkelzijdig	180 mm
Stûv 21/65H	enkelzijdig	200 mm
Stûv 21/75	enkelzijdig	180 mm
Stûv 21/85	enkelzijdig	200 mm
Stûv 21/95	enkelzijdig	250 mm
Stûv 21/105	enkelzijdig	200 mm
Stûv 21/125	enkelzijdig	300 mm
Stûv 21/135	enkelzijdig	250 mm
Stûv 21/75	dubbelzijdig	250 mm
Stûv 21/85	dubbelzijdig	250 mm
Stûv 21/95	dubbelzijdig	250 mm
Stûv 21/125	dubbelzijdig	300 mm

Bepaalde schoorsteenconfiguraties kunnen een andere diameter vereisen dan de standaarddiameter. Neem in dat geval contact op met uw verdeler (of www.stuv.be).

Het is raadzaam het rookkanaal te isoleren, teneinde de trek te bevorderen en condensatie te voorkomen.

Collegamento alla canna fumaria

Assicurarsi che le caratteristiche dimensionali della canna fumaria rispondano alle normative locali vigenti e alle norme in vigore al fine di eseguire un'installazione a regola d'arte. Il focolare non deve mai essere collegato a una canna fumaria che serve diversi apparecchi.

Alcune regole elementari :

- Per un tiraggio corretto, il monoblocco deve essere adattato al condotto del camino (o viceversa).
- Un camino troppo grande è pregiudizievole al buon funzionamento di un monoblocco allo stesso modo di un camino troppo piccolo.
- La canna fumaria deve essere il più diritta possibile.
- La soluzione ideale è un condotto costruito all'interno del camino e isolato termicamente. Evitare assolutamente i condotti esterni senza isolamento.

Diametro standard dell'uscita fumi :

Stûv 21/45	monofacciale	200 mm
Stûv 21/65C	monofacciale	180 mm
Stûv 21/65H	monofacciale	200 mm
Stûv 21/75	monofacciale	180 mm
Stûv 21/85	monofacciale	200 mm
Stûv 21/95	monofacciale	250 mm
Stûv 21/105	monofacciale	200 mm
Stûv 21/125	monofacciale	300 mm
Stûv 21/135	monofacciale	250 mm
Stûv 21/75	bifacciale	250 mm
Stûv 21/85	bifacciale	250 mm
Stûv 21/95	bifacciale	250 mm
Stûv 21/125	bifacciale	300 mm

In situazioni particolari, i monoblocchi possono richiedere un diametro diverso rispetto a quello standard. Consultare il rivenditore autorizzato (o il sito www.stuv.be).

Si consiglia di isolare la canna fumaria per favorire il tiraggio ed evitare effetti di condensa.

Acoplamiento a la chimenea

Asegúrese de que las dimensiones del conducto responden a las normativas locales y a las normas vigentes para una instalación según las reglas del oficio. El hogar nunca puede ser conectado a un conducto de humos que sirve para más aparatos.

Algunas nociones elementales:

- Para que tire correctamente, el hogar debe estar adaptado al conducto de la chimenea (o a la inversa).
- Una chimenea demasiado grande es tan perjudicial como una chimenea demasiado pequeña de cara al buen funcionamiento del hogar.
- El conducto debe ser tan recto como sea posible.
- La solución ideal es un conducto construido en el interior del edificio y aislado térmicamente; un conducto exterior y sin aislamiento es completamente inadmisibile.

Diámetro standard de la salida:

Stûv 21/45	simple faz	200 mm
Stûv 21/65C	simple faz	180 mm
Stûv 21/65H	simple faz	200 mm
Stûv 21/75	simple faz	180 mm
Stûv 21/85	simple faz	200 mm
Stûv 21/95	simple faz	250 mm
Stûv 21/105	simple faz	200 mm
Stûv 21/125	simple faz	300 mm
Stûv 21/135	simple faz	250 mm

Stûv 21/75	doble faz	250 mm
Stûv 21/85	doble faz	250 mm
Stûv 21/95	doble faz	250 mm
Stûv 21/125	doble faz	300 mm

Algunas configuraciones de chimenea pueden exigir otro diámetro diferente de los previstos de fábrica; en ese caso, le rogamos que consulte con su distribuidor (o vea nuestra página web en www.stuv.be).

Le aconsejamos aislar el conducto de humos, para favorecer el tiro y evitar condensaciones.

Conexão do recuperador à conduta de fumos

Assegure-se de que as dimensões da conduta correspondem às prescrições locais e às normas em vigor relativas à instalação segundo as regras da arte. O recuperador nunca pode estar ligado a uma conduta de fumo que sirva para vários aparelhos.

Algunas noções elementares:

- Para ter uma boa tiragem, o recuperador deve estar adaptado à conduta da chaminé (ou inversamente).
- Uma chaminé demasiado grande é tão prejudicial como uma chaminé demasiado pequena ao bom funcionamento do recuperador.
- A conduta deve ser tão recta quanto possível.
- A solução ideal é uma conduta no interior do edifício e isolada termicamente.
A evitar: uma conduta exterior sem isolamento.

Diâmetros normais das saídas:

Stûv 21/45	face simples	200 mm
Stûv 21/65C	face simples	180 mm
Stûv 21/65H	face simples	200 mm
Stûv 21/75	face simples	180 mm
Stûv 21/85	face simples	200 mm
Stûv 21/95	face simples	250 mm
Stûv 21/105	face simples	200 mm
Stûv 21/125	face simples	300 mm
Stûv 21/135	face simples	250 mm

Stûv 21/75	face dupla	250 mm
Stûv 21/85	face dupla	250 mm
Stûv 21/95	face dupla	250 mm
Stûv 21/125	face dupla	300 mm

Algunas configurações de chaminés podem exigir outros diâmetros diferentes dos previstos normalmente. Nesse caso, consulte o seu revendedor (ou o sítio web: www.stuv.be).

É aconselhado isolar a conduta de fumos para favorecer a tiragem e evitar condensações.

Connection to a chimney

Make sure the flue dimensions meet local regulations and comply to standards for installation according to the book. Never connect the fireplace to a flue used for other appliances.

Some basic information:

- For an adequate draught, the fireplace must be matched to the flue (or vice-versa).
- An oversized flue is as harmful to the smooth operation of the fireplace as an undersized one.
- The flue must be as straight as possible.
- The ideal solution is a thermally-insulated flue built inside the building; rule out any outside flue with no insulation.

Standard outlet diameter:

Stûv 21/45	single face	200 mm
Stûv 21/65C	single face	180 mm
Stûv 21/65H	single face	200 mm
Stûv 21/75	single face	180 mm
Stûv 21/85	single face	200 mm
Stûv 21/95	single face	250 mm
Stûv 21/105	single face	200 mm
Stûv 21/125	single face	300 mm
Stûv 21/135	single face	250 mm

Stûv 21/75	double face	250 mm
Stûv 21/85	double face	250 mm
Stûv 21/95	double face	250 mm
Stûv 21/125	double face	300 mm

Some chimney configurations may require a flue diameter other than the specified standard diameter. Please consult your retailer (or www.stuv.be).

It is recommended to insulate the flue so as to improve draught and avoid condensation.

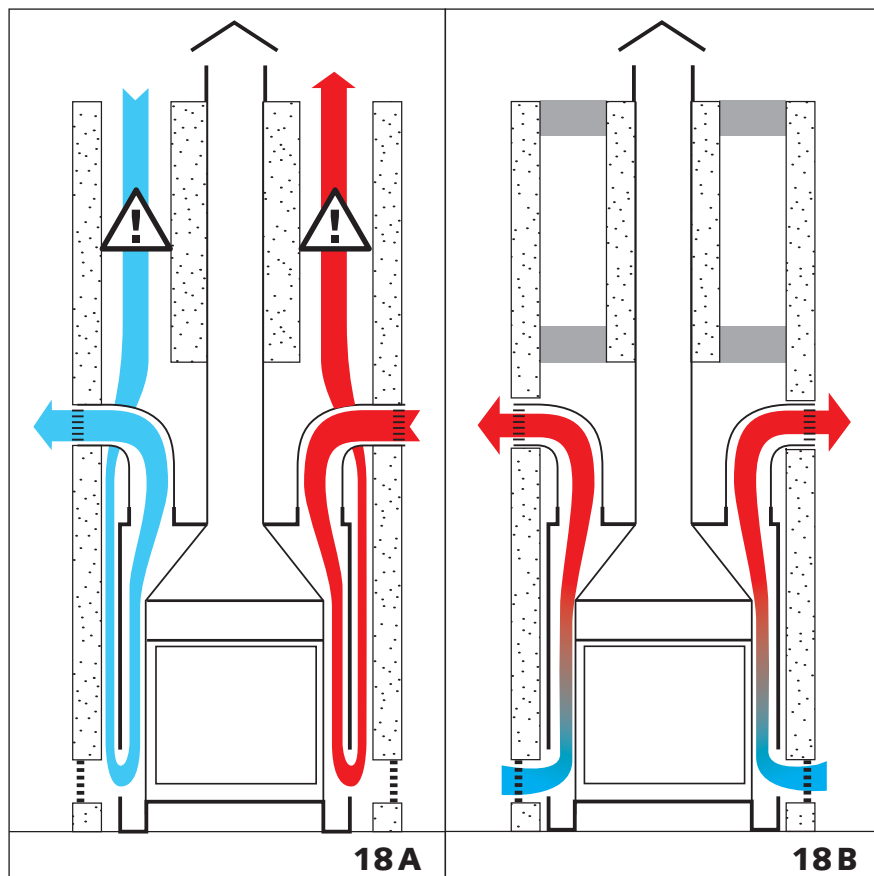

Si plusieurs conduits sont disponibles (fig. 18 A & B):

- n'en utiliser qu'un seul (fig 18B).
- boucher en haut et en bas les conduits non utilisés et d'une manière générale, veiller à ce que le plafond de la niche dans laquelle est enfermée le foyer soit bien étanche pour éviter que de l'air froid en provenance de l'extérieur ne vienne refroidir l'intérieur de la maison (fig. 18B). Un conduit non utilisé (fig. 18A) ou un vide-ventilé entre murs peuvent provoquer un contre-tirage très préjudiciable. À proscrire!

Als er meerdere rookkanalen beschikbaar zijn (fig. 18 A & B):

- mag u slechts één van die rookkanalen gebruiken.
- dient u het/de niet gebruikte kanaal/kanalen zowel bovenaan als onderaan dicht te stoppen en ervoor te zorgen dat de ruimte waarin de haard zich bevindt, goed afgedicht is, om te voorkomen dat de lucht in de woning zou worden afgekoeld door van buiten afkomstige koude lucht (fig. 18B). Een niet gebruikt rookkanaal (fig. 18A) of een geventileerde holle ruimte tussen twee muurbladen kunnen een bijzonder schadelijke tegentrek veroorzaken.

Se sono disponibili diversi condotti (fig. 18 A e B):

- Utilizzarne uno solo (fig 18B).
- Ostruire in alto e in basso i condotti non utilizzati e verificare che la muratura che circonda il monoblocco sia completamente impermeabile per evitare che l'aria fredda proveniente dall'esterno non raffreddi l'interno della casa (fig. 18 B). Un condotto non utilizzato (fig. 18 A) o uno spazio vuoto ventilato fra i muri possono provocare un contro tiraggio alquanto dannoso.

Si hay varios conductos disponibles (figura 18 A y B):

- utilice uno solo (fig 18 B).
- tapone arriba y abajo los conductos no utilizados, y, en general, tenga cuidado de que el compartimento en el que está encerrado el hogar sea bien estanco, para evitar que el aire frío proveniente del exterior enfríe el interior de la casa (figura 18 B). Un conducto no utilizado (18 A) o un vacío ventilado entre dos paredes puede provocar un contra-tiro muy perjudicial y está totalmente contraindicado.

Havendo várias condutas disponíveis (Fig. 18 A e B):

- utilize só uma conduta (Fig. 18 B).
- tape as condutas não utilizadas em cima e em baixo e, de maneira geral, isole hermeticamente o tecto do nicho de instalação do recuperador para evitar que o ar frio proveniente do exterior arrefeça o interior da casa (Fig. 18 B). Uma conduta não utilizada (Fig. 18 A) ou um espaço vazio ventilado entre as paredes pode provocar uma má tiragem muito prejudicial. A evitar!

If several existing flues are available (Fig.18 A & B):

- use only one of them (fig. 18 B).
- seal up the unused flues at their top and bottom and, generally speaking, make sure that the enclosure in which the fireplace is fitted would be airtight to prevent any cold air from outside cooling the house (Fig.18 B). Any unused flue (Fig.18 A) or vented cavity between walls could generate undesirable back-draughts. To be avoided at all costs!

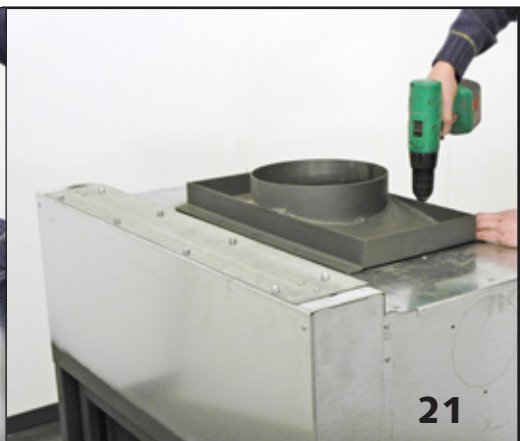

4 configurations d'appareil possibles

- sortie haute + relevé total (photo 19),
- sortie basse + relevé total (photo 20): à recommander par exemple quand on veut intégrer le foyer dans une ancienne cheminée comportant un linteau,
- sortie basse + relevé partiel (photo 21): à recommander par exemple quand on veut intégrer le foyer dans un volume bas avec buse apparente,
- sortie haute + relevé partiel (photo 22): à recommander par exemple quand la cheminée n'offre pas un tirage suffisant.

Les 21/45 SF, 21/105 SF & 21/135 SF n'ont pas besoin de rehausse.

4 mogelijke toestelconfiguraties

- hoog uitlaatelement + volledig naar boven geschoven ruit (foto 19),
- laag uitlaatelement + volledig naar boven geschoven ruit (foto 20): aan te bevelen indien men bijvoorbeeld de haard in een oude schoorsteen met een bovendorpel wil inbouwen,
- laag uitlaatelement + gedeeltelijk naar boven geschoven ruit (foto 21): aan te bevelen wanneer men de haard bijvoorbeeld in een laag volume wil integreren met een zichtbaar buisgedeelte,
- hoog uitlaatelement + gedeeltelijk naar boven geschoven ruit (foto 22): aan te bevelen wanneer de schoorsteen bijvoorbeeld onvoldoende trek heeft

De 21/45 SF, 21/105 SF & 21/135 SF hebben geen opzetstuk nodig.

Sono possibili 4 soluzioni

- uscita fumi alta con prolungamento per alzata totale (foto 19),
- uscita fumi bassa con prolungamento per alzata totale (foto 20): si consiglia ad esempio quando si vuole integrare il monoblocco in un vecchio camino che include un architrave,
- uscita fumi bassa con coperchio per alzata parziale (foto 21): si consiglia ad esempio quando si vuole integrare il monoblocco in un volume basso con canna fumaria a vista,
- uscita fumi alta con prolungamento per alzata totale (foto 22): si consiglia ad esempio quando il tiraggio non è sufficiente.

I modelli 21/45 SF, 21/105 SF e 21/135 SF non necessitano di prolungamento per alzata totale.

Placement de la rehausse ou du couvercle de fermeture

Pour fixer la rehausse –relevé total– (photo 24B) ou le couvercle de fermeture –relevé partiel–, utiliser les vis fournies avec le foyer. Fixer le couvercle (photo 23A) ou la rehausse (photo 24B) suivant l'option choisie. Retirer le foyer de sa palette.

Installatie van het opzetstuk of afsluitdeksel

Voor de bevestiging van het opzetstuk – volledig naar boven geschoven ruit – (foto 24B) of van het afsluitdeksel – gedeeltelijk naar boven geschoven ruit – gebruikt u de schroeven die bij de haard worden meegeleverd. Bevestig het deksel (foto 23A) of opzetstuk (foto 24B) volgens de gekozen optie. Neem de haard van het pallet.

Installazione del prolungamento per alzata totale o coperchio per alzata parziale

Per installare il prolungamento per alzata totale (foto 24 B) o il coperchio per alzata parziale, utilizzare le viti fornite con il monoblocco. Fissare il coperchio (foto 23 A) o il prolungamento (foto 24 B), secondo la versione prescelta. Togliere il monoblocco dal bancale.

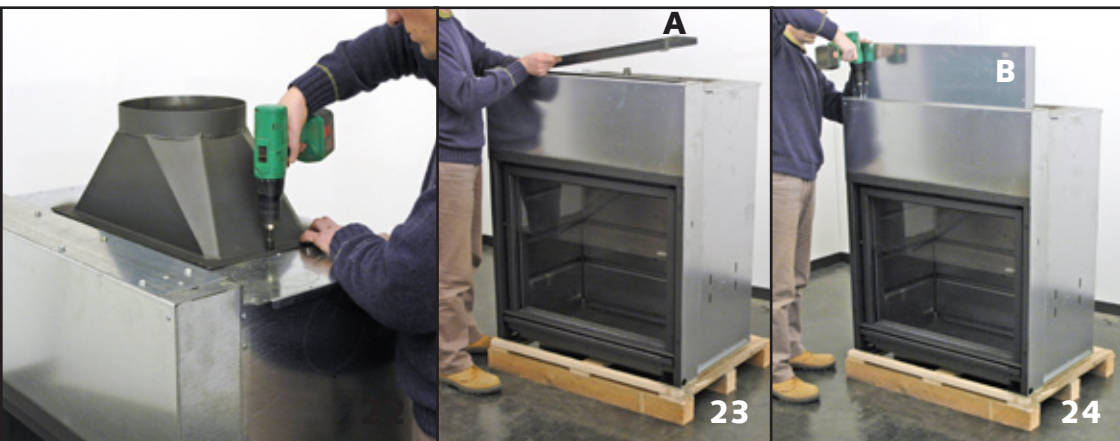

Hay 4 configuraciones posibles

- salida alta con realce total (foto 19),
- salida baja con realce (foto 20): recomendable cuando se quiere, por ejemplo, integrar el hogar en una chimenea ya existente que tiene un dintel,
- salida baja con realce parcial (foto 21): recomendable cuando, por ejemplo, se quiere integrar el hogar en un volumen bajo con el conducto aparente,
- salida alta con realce parcial (foto 22): recomendable cuando se quiere favorecer un tiro de chimenea un poco insuficiente.

Los 21/45SF, 21/105SF & 21/135SF no necesitan realce.

Há 4 configurações de aparelho possíveis

- saída alta + elevação total (Foto 19),
- saída baixa + elevação total (Foto 20): recomendável quando se quer, por exemplo, integrar o recuperador numa chaminé já existente com pente (Foto 23),
- saída baixa + elevação parcial (Foto 21): recomendável quando se quer, por exemplo, integrar o recuperador num volume baixo com chaminé aparente,
- saída baixa + elevação parcial (Foto 22): recomendável quando a chaminé não proporciona uma tiragem suficiente.

Os modelos 21/45 SF, 21/105 SF e 21/135 SF não têm necessidade de realce.

Colocación del realce o de la cubierta de cierre

Para fijar el realce – alzado total – (foto 24B) o la tapa de cierre –alzado parcial- utilice los tornillos proporcionados junto con el hogar; fije la tapa (foto 23A) o el realce (foto 24B) según la opción elegida y retire el hogar de su caja de madera.

Colocação do realce ou da cobertura de fecho

Para fixar o realce – elevação total – (Foto 24B) ou a cobertura de fecho – elevação parcial – utilize os parafusos fornecidos com o recuperador. Fixe a cobertura (Foto 23A) ou o realce (Foto 24B), segundo a opção escolhida. Retire o recuperador da palete.

Fitting the upper extension or the lid

To fit the extension – full-raise- (Pic. 24 B) or the lid – part-raise, please use screws supplied with the fireplace. Fix the lid (Pic. 23 A) or the extension (Pic. 24 B) as suitable. Remove the fireplace from its pallet.

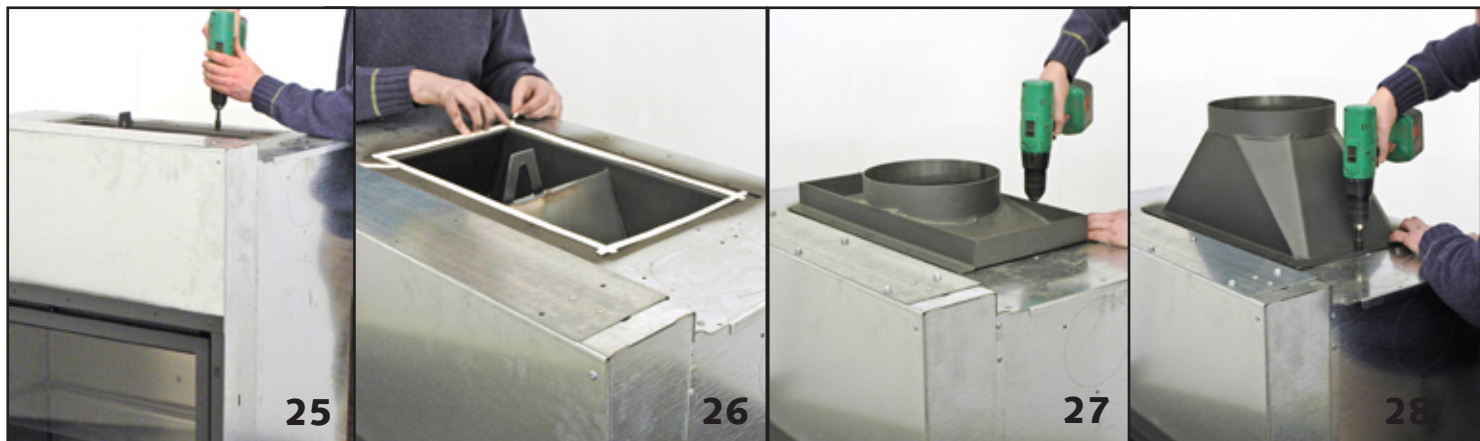

Placement de la sortie de fumées

Les vis sont déjà placées à leur emplacement définitif quand vous recevez le foyer. Les retirer (photo 25). Placer le joint en feutre livré avec l'appareil, il assure l'étanchéité entre la sortie de fumée et le corps du foyer (photo 26) et fixer la sortie de fumées (haute ou basse suivant l'option choisie) - photo 27 ou 28 -.

Installeren van het rookuitlaatelement

De schroeven bevinden zich op hun definitieve plaats wanneer u de haard ontvangt. Verwijder ze (foto 25). Plaats de bij het toestel geleverde vilten pakking. Zij zorgt voor de afdichting tussen de rookuitlaat en het haardlichaam (foto 26). Bevestig het rookuitlaatelement (hoog of laag volgens gekozen optie) - foto 27 of 28 -.

Installazione dell'uscita fumi

Le viti si trovano nella loro posizione definitiva. Toglierele (foto 25) e sistemare la guarnizione fornita in dotazione con il monoblocco che assicura l'ermeticità tra l'uscita fumi e il corpo del monoblocco (foto 26) e fissare l'uscita fumi (alta o bassa secondo la versione prescelta). - foto 27 o 28 -.

Placement du foyer

Remarques :

- Le foyer doit être installé sur un sol ayant une portance suffisante.
- Il doit être installé de façon à faciliter l'accès pour le nettoyage du foyer, du conduit de raccordement et du conduit de fumées.
- Le foyer doit pouvoir se dilater librement. En aucun cas, la maçonnerie ou les matériaux décoratifs ne devront entrer en contact avec celui-ci ; prévoir au moins 5 mm de jeu (voir tableau colonne E & F en pages 10 & 11).
- Pour un basculement correct de la porte, la maçonnerie doit se trouver au même niveau que la base de l'ouverture foyère (photo 29).

Le foyer sera posé :

- sur le sol,
- sur un socle maçonné,
- sur un piétement (fourni en option).

1. au sol ou sur un socle maçonné :

Placer le foyer de niveau grâce aux 4 pieds à rotule réglables en hauteur depuis l'intérieur de la chambre de combustion. Utiliser la clé allen de 5 pour le réglage de la hauteur des 4 coins (photo 30).

Installeren van de haard

Opmerkingen :

- De haard moet worden geplaatst op een vloer met voldoende draagkracht.
- De plaatsing moet zo gebeuren dat reiniging van de haard, van het aansluitkanaal en van het rookkanaal eenvoudig is.
- De haard moet vrij kunnen uitzetten. Daarom mag het metselwerk of het siermateriaal in geen geval in contact staan met de haard ; laat steeds een tussenruimte van ten minste 5 mm (zie tabel kolommen E & F op pagina's 10 & 11).
- Om ervoor te zorgen dat de deur correct kan kantelen, moet het metselwerk zich op hetzelfde niveau bevinden als de basis van de opening (foto 29).

De haard wordt geplaatst :

- op de vloer,
- op een gemetselde sokkel,
- op een onderstel met poten (als optie geleverd).

1. op de vloer of op een gemetselde sokkel :

Zet de haard waterpas met behulp van de 4 in de hoogte verstelbare pootjes. Doe dit vanaf de binnenkant van de verbrandingskamer. Gebruik een allen-sleutel maat 5 om de 4 hoeken in de hoogte te verstellen (foto 30).

Installazione del monoblocco

Nota :

- Il monoblocco deve essere installato su un pavimento di portata sufficiente.
- Dovrà essere installato in modo da facilitare l'accesso per la pulizia del focolare, del condotto di collegamento e della canna fumaria.
- Occorre che il monoblocco abbia un buon margine di dilatazione. In nessun caso, la muratura o eventuali elementi decorativi devono essere a diretto contatto con il monoblocco ; prevedere uno spazio di almeno 5 mm (vedi tabella colonne E e F, pagine 10 e 11).
- Per aprire correttamente la porta, la struttura muraria deve livellarsi alla base dell'apertura del focolare (foto 29).

Il monoblocco può essere installato :

- sul pavimento,
- su un basamento in muratura,
- su un piede di supporto (optional).

1. sul pavimento o su un basamento in muratura :

Installare il monoblocco e prima di posizionare i refrattari, livellarlo mediante i 4 piedini regolabili in altezza, dall'interno della camera di combustione. Utilizzare la chiave a brugola n° 5 per la regolazione dell'altezza dei 4 angoli (foto 30).



Colocación de la salida de humos

Los tornillos están situados en sus emplazamientos definitivos. Retírelos (foto 25), coloque la junta de fieltro que viene con el aparato y que asegura la estanqueidad entre la salida de humos y el cuerpo del hogar (foto 26) y fije la salida de humos (alta o baja, según la opción elegida) (foto 27 o 28).

Colocação da saída de fumos

Os parafusos já estão colocados no seu lugar definitivo aquando da entrega do recuperador. Retire-os (Foto 25). Instale a junta de feltro fornecida com o aparelho, a qual assegura a vedação entre a saída de fumos e o corpo do recuperador (Foto 26) e fixa a saída de fumos (alta e baixa segundo a opção escolhida) – Fotografia 27 ou 28.

Fitting the smoke outlet

Screws are already in place when you receive the appliance. Remove them (Pic. 25). Position the felt seal supplied with the appliance, it ensures air-tightness between the smoke outlet and the hearth body (Pic. 26) and fit the smoke outlet (high or low as suitable) – Pic. 27 or 28.

Colocación del hogar

Observación:

- El hogar debe colocarse sobre un suelo con la solidez suficiente.
- El hogar debe colocarse de modo que el acceso para su limpieza y la de los conductos de humos y de conexión.
- El hogar debe poder dilatarse libremente. La mampostería o los materiales decorativos no deben entrar en contacto con el hogar de ninguna manera; hay que prever por lo menos 2 o 3 mm de juego (vea páginas 10 y 11).
- Para el correcto basculamiento de la puerta, la mampostería debe encontrarse aproximadamente al mismo nivel que la boca del hogar (foto 29).

El hogar se colocará:

- sobre el suelo,
- sobre un pie (que se proporciona opcionalmente),
- sobre un zócalo de mampostería.

1. en el suelo o encima de un zócalo de obra:

Coloque el hogar bien nivelado, mediante las 4 patas de rótula de altura regulables en altura desde el interior de la cámara de combustión. Utilice la llave Allen del 5 para el ajuste de la altura de las cuatro esquinas (foto 30).

Colocação do recuperador

Observações:

- O recuperador deve ser instalado num chão que tenha uma resistência suficiente.
- Deve ser instalado de maneira a facilitar o acesso para limpeza do recuperador, da conduta de ligação e da conduta de fumos.
- O recuperador deve poder dilatar-se livremente. A alvenaria ou os materiais decorativos não devem entrar, de modo algum, em contacto com o recuperador. Deve haver pelo menos 5 mm de distância (ver o quadro, colunas E e F, nas páginas 10 e 11).
- Para uma abertura correcta da porta, a alvenaria deve estar no mesmo nível que a base da abertura da fornalha (Foto 29).

O recuperador deve ser colocado:

- no chão,
- numa base de alvenaria,
- em pés (fornecidos à opção).

1. No chão ou numa base de alvenaria:

Coloque o recuperador nivelado regulando os 4 pés de rótula em altura através do interior da câmara de combustão. Utilize uma chave Allen de 5 para regular a altura dos 4 cantos (Foto 30).

Setting in the fireplace

Note:

- The fireplace must rest on an adequate bearing surface.
- It must be installed in such a way as to facilitate access for cleaning the hearth, its connecting duct and the smoke outlet.
- It must be free to expand under heat. In no case must the masonry or ornamental trim be allowed to contact the hearth; allow at least a 5 mm gap (see table, columns E & F on pages 10 & 11).
- For perfectly smooth tilting of the door, masonry must be level with the base of the hearth opening (Pic. 29).

The fireplace will rest:

- on the floor,
- on a masonry base,
- on a Stûv base (optional).

1. On the floor or a masonry base:

Level the fireplace with the four adjustable struts accessed from inside the combustion chamber. Use the 5 mm Allen key to set height at the 4 corners (Pic. 30).



2. sur piétement Stûv (option):

Retirer les vis M10X40 fixées sur chaque pied (photo 31).

Coucher le foyer sur son dos, retirer les pieds à rotule réglables (photo 32). Revisser les pieds à rotule à fond (sans les bloquer) sur le piétement (photo 33).

Attention: Pour éviter une circulation d'air parasite dans le foyer, revisser les vis M10X40 dans les trous où étaient les pieds à rotule réglables (photo 34).

Retirer les 4 opercules en faisant levier (photo 35).

Recouper éventuellement les éléments de piétement de sorte que le foyer soit surélevé de la hauteur voulue; les introduire dans les trous carrés dégagés (photo 36). Les piétements ne sont pas symétriques, placer les grands côtés vers l'avant du foyer.

Sans recoupe, ils rehaussent le foyer de 44,3 cm; l'ouverture foyère se trouve alors à 60 cm du sol (photo 38). Avec un ventilateur placé sous le foyer, prévoir 25 cm de hauteur minimum.

Calcul de la recoupe:

Ouverture foyère sans recoupe moins ouverture foyère désirée.

Si vous désirez avoir votre ouverture foyère à une hauteur de 45 cm.

$60\text{ cm} - 45\text{ cm} = 15\text{ cm}$ de recoupe.

Redresser le foyer (photo 37). Le placer à son emplacement définitif et le régler de niveau à l'aide de la clé Allen de 5 (photo 38).

2. op een Stûv-onderstel (optie):

Verwijder de schroeven M10 X 40 in elk van de poten (foto 31).

Leg de haard op zijn rug, verwijder de scharnierpootjes (foto 32). Schroef de scharnierpootjes weer helemaal op het voetstuk (zonder ze te blokkeren) (foto 33).

Let op: Om stoorcirculatie in de haard te voorkomen, dient u de schroeven M10 X 40 opnieuw aan te brengen in de gaten waarin de pootjes zich bevonden (foto 34).

Verwijder de 4 sluitplaatjes (foto 35).

Zaag eventueel een stuk van het onderstel om de haard op de gewenste hoogte te brengen; breng aan in de opengemaakte vierkante gaten (foto 36). De poten zijn niet symmetrisch, plaats de grote zijden naar de voorkant van de haard gericht.

Zonder de poten in te korten, verhogen ze de haard met 44,3 cm; de haardopening bevindt zich dan op 60 cm van de vloer (foto 38). Als er een ventilator onder de haard wordt geplaatst, dient u te zorgen voor een minimale hoogte van 25 cm.

Berekening van de inkorting:

Haardopening zonder inkorting min gewenste haardopening.

Als u een haardopening op een hogte van 45 cm wenst:

$60\text{ cm} - 45\text{ cm} = 15\text{ cm}$ inkorting.

Zet de haard weer rechtop (foto 37). Zet de haard op zijn definitieve plaats en regel het niveau met behulp van een allen-sleutel maat 5 (foto 38).

2. su piede di supporto Stûv (optional):

Togliere da ogni piede le viti M 10x40 fornite (foto 31).

Adagiare il monoblocco sulla parte posteriore e togliere i piedini regolabili (foto 32). Riavvitare a fondo i piedini regolabili (senza bloccarli) sulla base d'appoggio (foto 33).

Attenzione: Per evitare la circolazione di particelle di polvere, riavvitare le viti M10x40 nei fori dove erano posti i piedini regolabili (foto 34).

Togliere le 4 coperture facendo leva (foto 35).

Tagliare la parte alta del piede di supporto in modo che il monoblocco sia sollevato all'altezza desiderata; fissare il piede inserendolo nei fori quadrati (foto 36). Sistemare la parte più grande sul davanti del focolare.

Senza tagli, il monoblocco viene sollevato a 44,3 cm; l'apertura del monoblocco si troverà perciò a 60 cm da terra (foto 38). Con un ventilatore sotto il monoblocco, prevedere un'altezza minima di 25 cm.

Calcolo della parte da tagliare:

Apertura monoblocco senza tagli meno apertura monoblocco desiderata.

Se si desidera che l'apertura sia ad un'altezza di 45 cm:

$60\text{ cm} - 45\text{ cm} = 15\text{ cm}$ da tagliare.

Risollevare il monoblocco (foto 37).

Collocare il monoblocco nella sua posizione definitiva e regolare il livello con una chiave a brugola n° 5 (foto 38).

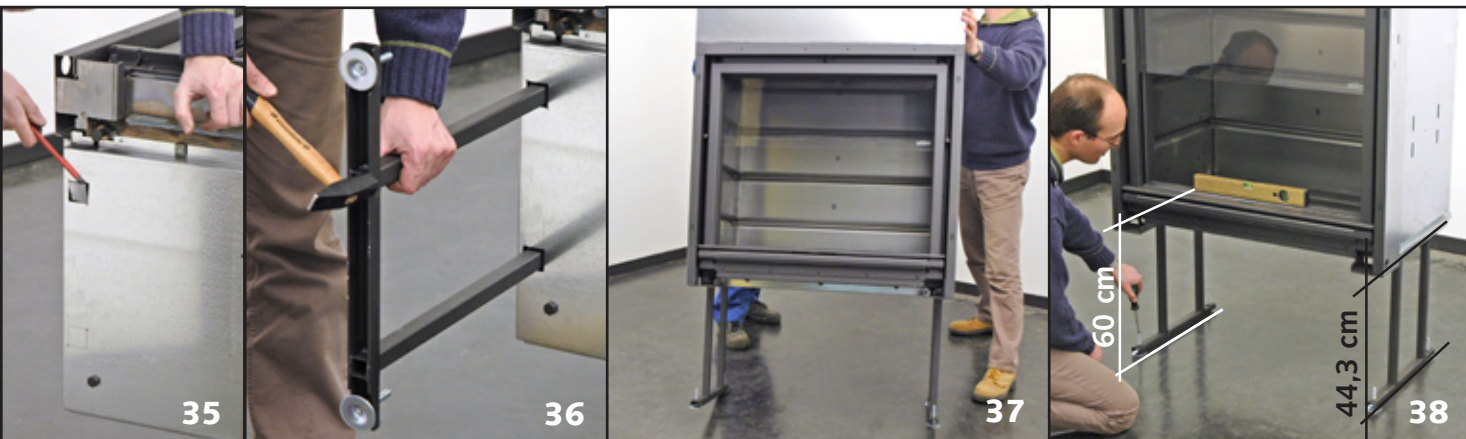

2. sobre el pie Stûv (opcional):

Retire los 4 tornillos M 10x40 que hay en cada una de las patas (foto 31). Tumbé el hogar sobre su parte posterior (foto 32) y atornille las patas regulables de rótula a fondo (sin bloquearlas) en el pie (foto 33).

¡Atención! Para impedir una circulación de aire parásita en el hogar, vuelva a atornillar los 4 tornillos M 10x40 en los orificios en los que estaban las patas regulables (foto 34).

Retire las 4 cápsulas haciendo palanca (foto 35).

Recorte el sobrante de los elementos del pie, de forma que el hogar quede con la elevación deseada; introdúzcalos en los orificios cuadrados (foto 36). Los pies no son simétricos: coloque los lados grandes hacia la parte delantera del hogar.

Sin recorte alguno, las patas elevan el hogar 44,3 cm, con lo que la boca del hogar se encontraría a 60 cm del suelo (foto 38).

Para colocar un ventilador bajo el hogar, prevea una altura mínima de 25 cm.

Cálculo del recorte:

Abertura del hogar sin recorte menos abertura del hogar deseada. Si desea tener la apertura del hogar a una altura de 45 cm, $60 \text{ cm} - 45 \text{ cm} = 15 \text{ cm}$ de recorte.

Levante el hogar (foto 37), colóquelo en su emplazamiento definitivo y regule el nivel con la llave Allen del 5 (foto 38).

2. Nos pés Stûv (opcional):

Retire os parafusos M10 x 40 fixados em cada pé (Foto 31).

Deite o recuperador para trás e retire os pés de rótula reguláveis (Foto 32). Volte a aparafusar bem os pés de rótula reguláveis (sem os bloquear) nos pés (Foto 33).

Atenção! Para impedir uma circulação de ar parasita no recuperador, volte a aparafusar os parafusos M 10 x 40 nos orifícios em que estavam os pés reguláveis (Foto 34).

Retire as 4 cápsulas que fazem de alavanca (Foto 35).

Se for necessário corte os pés para que o recuperador fique à altura desejada; introduza-os nos orifícios quadrados abertos (Foto 36). Os pés não são simétricos. Coloque parte maior voltado para a frente do recuperador. Não sendo cortados, elevam o recuperador 44,3 cm. A abertura do recuperador encontra-se então a 60 cm do chão (Foto 38). Se houver um ventilador colocado por baixo do recuperador, preveja 25 cm de altura no mínimo.

Cálculo do corte:

Abertura do recuperador sem recorte menos a abertura do recuperador desejada.

Se desejar que a abertura do recuperador se situe à altura de 45 cm, calcule: $60 \text{ cm} - 45 \text{ cm} = 15 \text{ cm}$ de recorte. Endireite o recuperador (Foto 37). Coloque-o no seu lugar definitivo e regule o nível com a chave Allen de 5 (Foto 38).

2. On the optional Stûv base:

Remove the M10x40 screws fitted to each leg (Pic. 31).

Tilt the fireplace to lay on its back, then remove the adjustable struts (Pic. 32). Screw them on the base at full thread without locking them (Pic. 33).

Caution: To prevent any unwanted air flow inside the hearth, seal the threads that held the adjustable struts with the surplus M10x40 screws. Remove the four caps by levering them off (Pic. 35).

If necessary re-cut the base elements so that the fireplace be raised to the required height; insert them into the square holes (Pic. 36). Not being symmetrical, the longer sides of base elements should be placed towards the front of the fireplace.

If not cut they will raise the fireplace 44,3 cm and the opening of the hearth is then 60 cm above floor level (Pic. 38). If a ventilator is to be placed under the fireplace then one should allow at least 25 cm height to accommodate it.

To calculate the re-cut:

Opening of fireplace before re-cut minus required fireplace opening height. If you wish to have the fireplace opening at a height of 45 cm: $60 \text{ cm} - 45 \text{ cm} = 15 \text{ cm}$ re-cut.

Right the fireplace, position it in its final location and set it level with the 5 mm Allen key (Pic. 38).

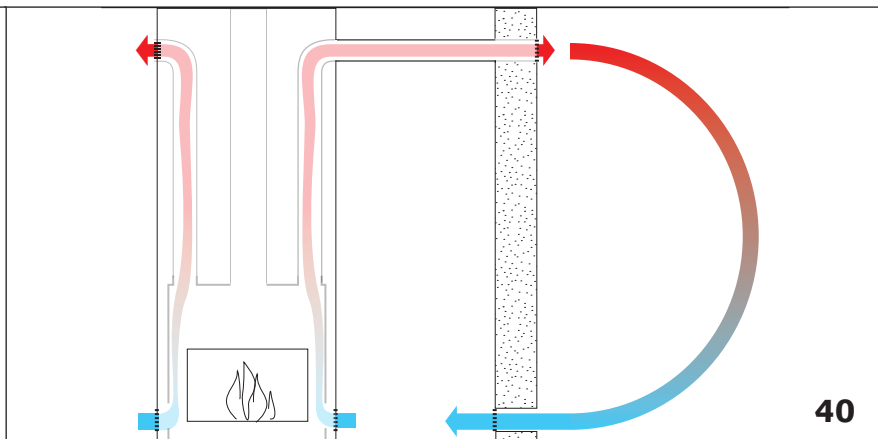
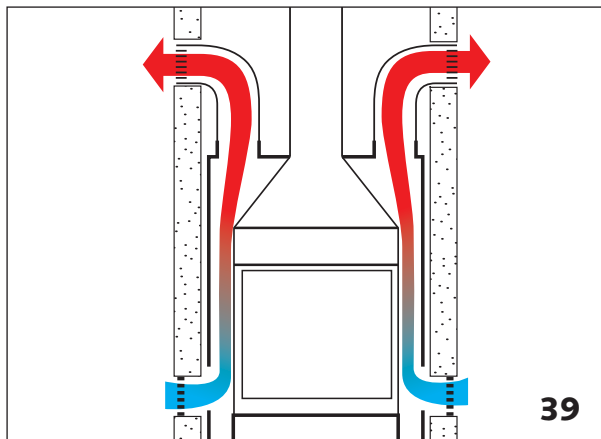

Circulation d'air chaud

Convection naturelle ou ventilation auxiliaire?

Dans la plupart des cas, la convection naturelle suffit (fig. 39). Cependant un groupe de ventilation auxiliaire permet d'augmenter le débit d'air, de réduire sa température au niveau des bouches de sorties et de l'envoyer plus loin.

On peut diriger une ou plusieurs sorties d'air chaud vers un local autre que celui où est installé le Stûv 21. Dans ce cas, il faut compenser ce départ d'air par une gaine de retour pour éviter que la pièce où se trouve le foyer ne soit en dépression, avec les risques de refoulement que cela comporte (figure 40).

Prévoir dans la maçonnerie une grille dont la section est au moins égale à celle de la sortie d'air chaud du foyer.

Convection naturelle (fig. 41)

Attention, cette étape est cruciale pour le bon fonctionnement du foyer!

Afin de profiter au mieux de votre Stûv 21, nous vous recommandons d'utiliser un maximum d'entrées et de sorties d'air.

À l'aide d'un marteau, libérer au moins 2 des 6 entrées d'air pré-découpées (1 à gauche et 1 à droite) dans la partie inférieure du foyer et au moins 2 des 8 sorties d'air chaud (1 à gauche et 1 à droite) dans la partie supérieure du foyer (photo 42). Pour les double-face, libérer au moins 2 des 4 entrées et 2 des 6 sorties. Effectuer cette opération de manière symétrique pour éviter des zones de surchauffe. Ceci permettra une convection entre l'enveloppe extérieure du foyer et la chambre de combustion.

Warmeluchtcirculatie

Natuurlijke convectie of hulpventilatie?

In de meeste gevallen volstaat natuurlijke convectie (fig. 39). Een hulpventilator kan het luchtstroomdebiet echter opvoeren, de luchttemperatuur ter hoogte van de uitgangen verminderen en de lucht verder jagen.

Het is mogelijk een of meer warmelucht uitgangen naar een ander vertrek te sturen dan datgene waar de Stûv 21 is geïnstalleerd. In dat geval moet deze uitgaande lucht worden gecompenseerd door een terugkeerkanal, om te vermijden dat er een onderdruk ontstaat in het vertrek waar de haard zich bevindt, met alle terugstuwrisico's vandien (figuur 40).

Breng in het metselwerk een rooster aan met een doorsnede die ten minste gelijk is aan die van de warmeluchtuitlaat van de haard.

Natuurlijke convectie (fig. 41)

Opgelet, zeer belangrijke stap voor de goede werking van de haard!

Om optimaal van uw Stûv 21 te genieten, bevelen wij u aan zoveel mogelijk lucht-ingangen en -uitgangen te openen.

Maak met behulp van een hamer ten minste 2 van de 6 vooraf uitgesneden luchtgingangen vrij (1 links en 1 rechts) in het onderste gedeelte van de haard en ten minste 2 van de 8 warmeluchtuitlaten (1 links en 1 rechts) in het bovenste gedeelte van de haard (foto 42). Voor dubbelzijdige versies maakt u ten minste 2 van de 4 ingangen en 2 van de 6 uitgangen vrij. Voer deze handeling symmetrisch uit om oververhitting te vermijden. Dat zorgt voor convectie tussen de buitenmantel en de verbrandingskamer van de haard.

Circolazione aria calda

Convezione naturale o ventilazione forzata?

Nella maggior parte dei casi è sufficiente la convezione d'aria naturale (fig. 39). La ventilazione forzata ha l'effetto di aumentare la portata d'aria, di ridurre la temperatura a livello delle bocchette d'uscita e di spingere l'aria più lontano, anche in locali attigui.

È possibile direzionare una o più uscite d'aria calda verso un locale attiguo. In questo caso, diventa però importante compensare quest'aria persa per evitare il fenomeno della depressione con tutti gli inconvenienti che comporta (fig. 40).

Prevedere una griglia nella muratura la cui sezione è uguale almeno a quella dell'uscita d'aria calda del monoblocco.

Ventilazione naturale (fig. 41)

Attenzione, questo punto è fondamentale per il buon funzionamento del focolare!

Per beneficiare al massimo dello Stûv 21, si consiglia di aprire il maggior numero possibile di entrate e uscite d'aria.

Con un martello, liberare almeno 2 delle 6 entrate d'aria pre-tagliate (1 a destra e 1 a sinistra) nella parte inferiore del monoblocco e almeno 2 delle 8 uscite d'aria calda (1 a sinistra e 1 a destra) nella parte superiore (foto 42). Per i modelli bifacciali, liberare almeno 2 delle 4 entrate e 2 delle 6 uscite. Eseguire questa operazione in modo simmetrico per evitare di avere zone surriscaldate. Questo permetterà di avere una convezione fra il rivestimento esterno del monoblocco e la camera di combustione.

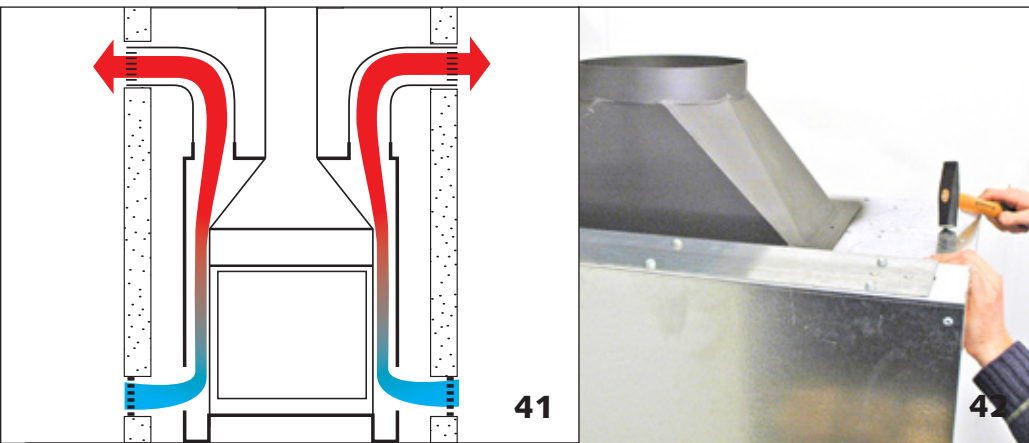

Circuito de aire caliente

¿ Convección natural o ventilación auxiliar?

En la mayoría de los casos, la convección natural es suficiente (figura 39). De todas maneras, un grupo de ventilación auxiliar permite aumentar el caudal de aire y reducir su temperatura al nivel de las bocas de salida, así como enviarlo más lejos; e incluso se pueden dirigir una o más salidas a un local adyacente.

En ese caso, hay que compensar dicha salida de aire con una manga de retorno para evitar que en el cuarto en el que está el Stûv 21 se produzca una depresión con su consiguiente fenómeno de impulsión (fig. 40).

Hay que prever una rejilla de obra con una sección por lo menos de igual tamaño que la salida de aire caliente del hogar.

Circulação de ar quente

Convecção natural ou ventilação auxiliar?

Na maioria dos casos, a convecção natural é suficiente (Fig. 39). No entanto, um grupo de ventilação auxiliar permite aumentar o caudal de ar, reduzir a sua temperatura nos orifícios de saída de ar e enviá-lo mais longe.

Pode-se orientar uma ou várias saídas de ar quente para outros locais, onde o Stûv 21 não esteja instalado. Neste caso, é necessário compensar esta saída de ar com uma conduta de retorno para evitar que a peça fique em depressão, tendo em conta os riscos de rejeição que isso comporta (Fig. 40).

Preveja na alvenaria uma grelha com uma secção pelo menos igual à da saída de ar quente do recuperador.

Hot air circulation

Natural convection or auxiliary ventilation?

In most cases natural convection will prove adequate (Fig. 39). However an auxiliary ventilation unit will provide an increased air flow, reducing its temperature at the outlets and diffusing it at a further distance.

One can route one or more hot air outlets to a room other than that in which the Stûv is operating. In this case, warm air delivery must be compensated by a return duct to avoid air depression in the room and its associated hazards of impeded draught (fig. 40).

A grilled opening in the masonry should have a section at least equal to that of the hot air outlet from the fireplace.

Convección natural (fig. 41)

¡ Atención, esta etapa es crucial para el buen funcionamiento de su hogar!

A fin de sacar el mejor partido de su Stûv 21, le recomendamos abrir un máximo de entradas y salidas de aire.

Con ayuda de un martillo, libere por lo menos 2 de las 6 entradas de aire pre-cortadas (1 a la derecha y 1 a la izquierda) de la parte inferior del hogar, y un mínimo de 2 de las 8 salidas de aire caliente (1 a la derecha y 1 a la izquierda) de la parte superior del hogar (foto 42). Efectúe esta operación de manera simétrica para evitar las zonas de recalentamiento: esto permitirá la convección entre la envoltura exterior del hogar y la cámara de combustión.

Convecção natural (Fig. 41)

Atenção, esta etapa é crucial para o bom funcionamento do recuperador!

A fim de beneficiar o melhor possível do seu Stûv 21, é aconselhável abrir um máximo de entradas e saídas de ar.

Com um martelo, liberte pelo menos 2 das 6 entradas de ar pré-cortadas (1 à esquerda e 1 à direita) na parte inferior do recuperador e pelo menos 2 das 8 saídas de ar quente da parte superior (Foto 42). Se for de face dupla, liberte pelo menos 2 das 4 entradas e 2 das 6 saídas. Efectue esta operação de maneira simétrica para evitar zonas de sobreaquecimento. Isto permitirá uma convecção entre a parte exterior do recuperador e a câmara de combustão.

Natural convection (fig.41)

Caution, this step is crucial for the good performance of the stove!

To make the most of your Stûv 21 we recommend the opening of as many air inlets/outlets as feasible.

Using a hammer, free at least 2 of the 6 pre-cut fresh air inlets in the bottom part of the stove (1 left & 1 right) and at least 2 of the 8 hot air outlets in its upper part (Pic. 42). In double-face stoves, free at least 2 of the 4 inlets and 2 of the 6 outlets. Operate symmetrically to avoid any overheated spot. This will allow convection between the outer skin of the stove and its combustion chamber.



Placement des buselots

À l'aide d'une visseuse avec une douille de 10, placer les buselots fournis en option (photo 43).

Ces buselots permettent le raccordement d'un conduit flexible de diamètre 150 mm. Ce gainage conduit l'air chaud directement du foyer vers la pièce à chauffer sans entraîner les poussières en suspension entre la maçonnerie et le foyer.

Installeren van de mondstukken

Monteer de als optie bijgeleverde mondstukken met behulp van een sleutel maat 10 (foto 43).

Op deze mondstukken kunnen flexibele buizen worden aangesloten met een diameter van 150 mm. Deze ommanteling leidt de warme lucht rechtstreeks vanuit de haard naar de te verwarmen kamer, zonder dat het stof dat tussen het metselwerk en de haard zweeft, wordt meegevoerd.

Installazione dei raccordi entrata / uscita

Per mezzo di un avvitatore (bussola n° 10), installare i raccordi entrata / uscita forniti come optional (foto 43).

Questi raccordi permettono di collegare un tubo flessibile di diametro 150 mm in grado di convogliare l'aria calda, senza polvere, verso il locale da riscaldare.

Ventilation auxiliaire

Remarque:

Les ventilateurs servent à pulser l'air frais, en aucun cas à aspirer l'air chaud.

Attention: cette étape est cruciale pour le bon fonctionnement du foyer!

- Quand on utilise une ventilation auxiliaire (autre que sous le foyer), les entrées d'air dans la partie basse de l'appareil doivent impérativement rester fermées!
- À l'aide d'un marteau, libérer au moins 2 des 8 sorties d'air chaud (1 à gauche et 1 à droite) dans la partie supérieure du foyer (photo 42). Pour les double-face, libérer au moins 2 des 4 entrées et 2 des 6 sorties. Effectuer cette opération de manière symétrique pour éviter toute surchauffe.

Types d'unité de ventilation:

- unité de ventilation 600 m³ à monter sous le foyer (photo 44),
- ventilateur à monter latéralement ou à l'arrière (photo 45),
- unité de ventilation placée à distance (photo 46).

Hulpventilatie

Opmerking:

De ventilatoren dienen om verse lucht weg te stuwen, in geen geval om warme lucht aan te zuigen.

Let op: deze stap is cruciaal voor de goede werking van de haard!

- Wanneer hulpventilatie wordt gebruikt (buiten degene onder de haard), moeten de luchttoevoerkanalen in het onderste gedeelte van het toestel gesloten blijven!
- Maak met behulp van een hamer ten minste 2 van de 8 warmeluchtuitlaten (1 links en 1 rechts) vrij in het bovenste gedeelte van de haard (foto 42). Maak voor de dubbelzijdige modellen ten minste 2 van de 4 ingangen en 2 van de 6 uitgangen vrij. Voer deze handeling symmetrisch uit om oververhitting te vermijden.

Types van hulpventilatie:

- ventilatie-eenheid 600 m³ om onder de haard te monteren (foto 44),
- ventilator om zijdelings of achteraan te monteren (foto 45),
- externe ventilatie-eenheid (foto 46).

Ventilazione supplementare

Nota:

I ventilatori servono a far circolare l'aria, mai ad aspirare aria calda.

Attenzione, questo punto è fondamentale per il buon funzionamento del focolare!

- Se si utilizza un ventilatore (non sotto il monoblocco), le prese d'aria nella parte inferiore del monoblocco devono restare obbligatoriamente chiuse!
- Con un martello, liberare almeno 2 delle 8 uscite d'aria calda (1 a sinistra e 1 a destra) nella parte superiore del monoblocco (foto 42). Per i modelli bifacciali, liberare almeno 2 delle 4 entrate e 2 delle 6 uscite. Eseguire questa operazione in modo simmetrico per evitare di avere zone surriscaldate.

Tipi di kit ventilazione:

- unità di ventilazione di 600 m³ da installare sotto il monoblocco (foto 44),
- 2 ventilatori da installare lateralmente o nella parte posteriore (foto 45),
- unità di ventilazione collocata a distanza (foto 46).



46

Colocación de las toberas

Con ayuda de una llave del 10, coloque las toberas, proporcionadas en opción (foto 43).

Dichas toberas se acoplan a un conducto flexible de 150mm de diámetro. Este conducto conduce el aire caliente directamente hacia la pieza que se desea calentar sin arrastrar las partículas en suspensión entre el revestimiento y la masonería.

Colocação das bocas

Utilize uma aparafusadora de 10 para colocar as bocas fornecidas à opção (Foto 43).

Estas bocas permitem a ligação de uma conduta flexível de 150mm de diámetro. Esta conduta leva o ar quente directamente do recuperador para a peça a aquecer sem criar poeiras em suspensão na alvenaria e no recuperador.

Fitting ducts

Use the 10mm socket driver to fix the optional nozzles (Pic. 43). They provide a fixing base for a Ø150mm flexible tube connection. This tubing will direct hot air straight from the hearth to an adjacent room without carrying any dust that could be in suspension between the masonry and the hearth.

Ventilación auxiliar

Observación:

Los ventiladores sirven para impulsar el aire, nunca para aspirar el aire caliente.

Atención: ¡ esta etapa es crucial para el buen funcionamiento de su hogar!

- Cuando se utiliza una ventilación auxiliar que no es la de debajo del hogar las entradas de aire de la parte baja del aparato tienen que estar siempre cerradas.
- Con ayuda de un martillo, libere por lo menos 2 de las 8 salidas de aire caliente (1 a la derecha y otra a la izquierda) de la parte superior del hogar (foto 42). Para los doble faz, libere por lo menos dos de las cuatro entradas y dos de las seis salidas. Efectúe dicha operación de manera simétrica para evitar cualquier recalentamiento.

Tipos de unidad de ventilación:

- unidad de ventilación 600 m³ para montar debajo del hogar (foto 44),
- ventilador para montar lateralmente o en la parte posterior (foto 45),
- unidad de ventilación colocada a distancia (foto 46).

Ventilação auxiliar

Observação:

Os ventiladores servem para insuflar o ar fresco e nunca para aspirar o ar quente.

Atenção! Esta etapa é crucial para o bom funcionamento do recuperador!

- Quando se utiliza uma ventilação auxiliar (noutro lugar que não seja a parte inferior do recuperador), as entradas de ar pela parte inferior do aparelho devem ficar imperativamente fechadas!
- Com um martelo, liberte pelo menos 2 das 8 saídas de ar quente (1 à esquerda e 1 à direita) na parte superior do recuperador (Foto 42). Se for de face dupla, liberte pelo menos 2 das 4 entradas e 2 das 6 saídas. Esta operação deve ser efectuada simetricamente para não haver sobreaquecimento.

Tipos de unidades de ventilação:

- unidade de ventilação de 600 m³ a montar sob o recuperador (Foto 44),
- ventilador a montar lateralmente ou na parte traseira (Foto 45),
- unidade de ventilação instalada à distância (Foto 46).

Auxiliary ventilation

Note:

Ventilators are designed to pulsate fresh air, not to suck in warm air.

Caution, this step is crucial for the good performance of the stove!

- When auxiliary ventilation is used (other than under the stove) it is imperative that lower air intakes of the stove be shut!
- Using a hammer, open at least 2 of the 8 hot air outlets (1 left & 1 right) in the upper part of the stove (Pic. 42). In double-face stoves free at least 2 of the 4 inlets and 2 of the 6 outlets. Operate symmetrically to avoid any overheated spot.

Types of ventilation units:

- 600 m³ ventilation unit for fitment under the stove (Pic. 44),
- side or rear-fitting ventilation unit (Pic. 45),
- remote ventilation unit (Pic. 46).

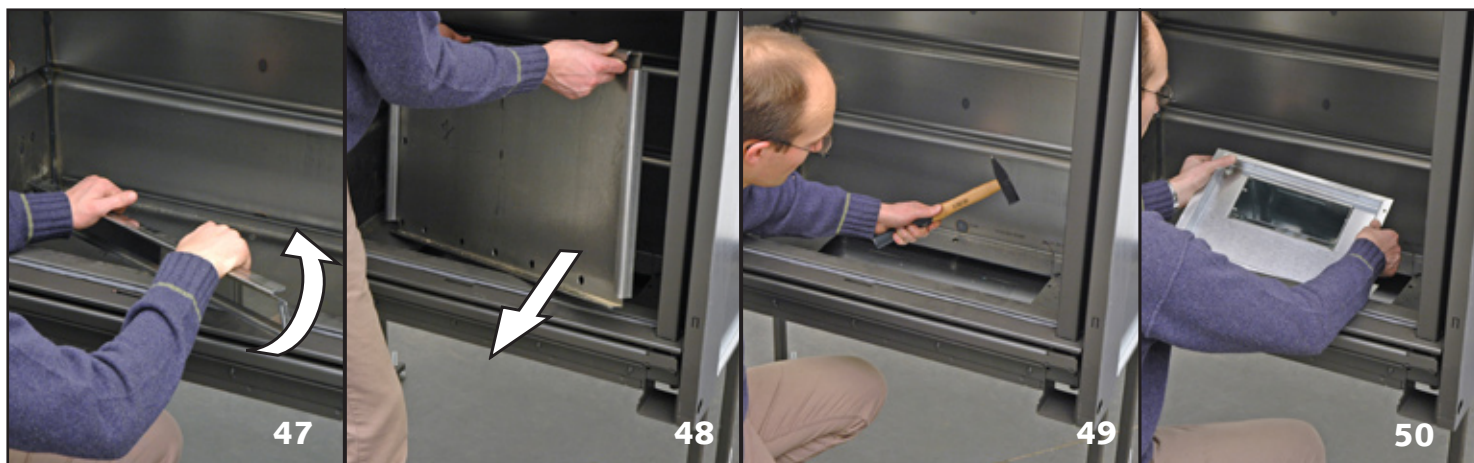

1. Unité de ventilation 600 m³ à monter sous le foyer :

Retirer le diffuseur d'air primaire (photo 47).
 À l'aide d'une clé Allen n°5, dévisser et retirer le fond du foyer (photo 48).
 À l'aide du marteau faire sauter la plaque prédécoupée pour libérer l'ouverture du ventilateur (photo 49).
 Effectuer les raccordements électriques (voir pages 42 & 43).
 Insérer et visser le ventilateur (photo 50).
 Replacer et revisser le fond du foyer (photo 51).
 Replacer le diffuseur d'air primaire et les réfractaires (voir pages 44 à 47).

2. Ventilateur à monter latéralement ou à l'arrière :

À l'aide d'un marteau, faire sauter les entrées de pulsion d'air sur lesquelles les ventilateurs seront placés –obligatoirement 1 à gauche et 1 à droite– (photo 52).
 Placer les 2 vis inférieures de fixation du ventilateur. Fixer le ventilateur sur les crochets prévus à cet effet.
 Placer la vis du haut et bloquer les 3 vis (photo 53).

Prévoir un accès pour la maintenance ultérieure.

3. Unité de ventilation placée à distance :

Le ventilateur peut être posé au sol ou suspendu. Prévoir un accès pour la maintenance future.

Le ventilateur est composé de 2 entrées d'air de convection (photo 54 A) et de 2 sorties d'air (photo 54 B).

1. Ventilatie-eenheid 600 m³ om onder de haard te monteren :

De verspreider voor de primaire lucht verwijderen (foto 47).
 Met een allen-sleutel maat 5 de bodem na de haard losschroeven en verwijderen (foto 48).
 Om de opening van de ventilator vrij te maken het voorgesneden paneel losmaken door er lichtjes met de hamer op te slaan (foto 49).
 De elektrische aansluitingen uitvoeren (zie pagina's 40 & 41).
 De ventilator in de opening plaatsen en vastschroeven (foto 50).
 De haardbodem terugplaatsen en vastschroeven (foto 51).
 De verspreider van de primaire lucht en de vuurvaste stenen terugplaatsen (zie pagina's 44 tot 47).

2. Ventilatie-eenheid om zijdelings of achteraan te monteren :

De verseluchtingen waarop zich de ventilators bevinden met behulp van een hamer openmaken – noodzakelijkerwijze 1 links en 1 rechts – (foto 52).
 De 2 binnenste fixatieschroeven van de ventilator bevestigen. De ventilator op de daartoe voorziene haken bevestigen.
 De bovenste schroef plaatsen en de 3 schroeven blokkeren (foto 53).

Een toegang voorzien voor later onderhoud.

3. Externe ventilatie-eenheid :

De ventilator kan op de grond worden gezet of worden vastgehaakt. In een toegang voorzien voor later onderhoud.

De ventilator bestaat uit 2 ingangen voor de convectielucht (foto 54 A) en uit 2 luchtuitgangen (foto 54 B).

1. Unità di ventilazione di 600 m³ da installare sotto il monoblocco :

Togliere il diffusore d'aria primaria (foto 47).
 Svitare e togliere la parte inferiore del monoblocco con la chiave a brugola n° 5 (foto 48).
 Con un martello, far uscire la piastra per liberare lo spazio per il ventilatore (foto 49).
 Effettuare i collegamenti elettrici (vedi pagine 42-43).
 Inserire e avvitare il ventilatore (foto 50).
 Ricollocare e riavvitare la parte inferiore del monoblocco (foto 51).
 Rimettere a posto il diffusore d'aria primaria e le tavole refrattarie (vedi pagine 44-47).

2. Ventilatore da installare lateralmente o nella parte posteriore :

Con un martello, liberare le entrate d'aria sulle quali saranno installati i ventilatori –obbligatoriamente 1 a sinistra e 1 a destra– (foto 52).
 Inserire le 2 viti inferiori di fissaggio del ventilatore. Inserire il ventilatore sui ganci previsti a questo scopo.
 Inserire la vite della parte superiore e bloccare le 3 viti (foto 53).

Prevedere uno spazio per la manutenzione futura.

3. Unità di ventilazione collocata a distanza :

Il ventilatore può essere collocato al suolo o sospeso. Prevedere uno spazio per la manutenzione futura.

Il ventilatore è costituito da 2 entrate d'aria di convezione (foto 54 A) e da 2 uscite d'aria (foto 54 B).



1. Unidad de ventilación 600 m³ para montar bajo el hogar:

Retire el difusor de aire primario (foto 47). Con la llave Allen del 5, desenrosque y retire el fondo del hogar (foto 48). Con ayuda del martillo, haga saltar la placa para liberar la abertura del ventilador (foto 49). Efectuar las conexiones eléctricas (vea pag 42 & 43). Inserte y atornille el ventilador (foto 50). Sustituya y vuelva a atornillar el fondo del hogar (foto 51). Reemplace el difusor de aire primario y los ladrillos refractarios (vea páginas 44 a 47).

2. Ventilador para montar lateralmente o en la parte posterior:

Con ayuda de un martillo, haga saltar las entradas de aire fresco en las que hay que colocar los ventiladores, 1 a la derecha y otro a la izquierda (foto 52). Coloque los 2 tornillos inferiores de fijación del ventilador, e inserte el mismo sobre los ganchos previstos a tal fin. Coloque el tornillo superior y bloquee los 3 tornillos (foto 53).

Prevea un acceso para su posterior mantenimiento.

3. Unidad de ventilación colocada a distancia:

El ventilador puede posarse sobre el suelo o colgarse. No se olvide de prever un acceso al ventilador para su posterior mantenimiento en el futuro.

El ventilador se compone de 2 entradas de aire de convección (foto 54, A) y de 2 de salida de aire (foto 54, B).

1. Unidade de ventilação de 600 m³ a montar sob o recuperador:

Retire o difusor de ar primário (Foto 47). Desaperte e retire com uma chave Allen de 5 o fundo do recuperador (Foto 48). Com o martelo, retire a placa pré-cortada para libertar a abertura do ventilador (Foto 49). Efectue as ligações eléctricas (Veja as páginas 42 e 43). Introduza e aparafuse o ventilador (Foto 50). Volte a instalar e aparafuse o fundo do recuperador (Foto 51). Reinstale o difusor de ar primário e os refractários (Veja as páginas 44 a 47).

2. Ventilador a montar lateralmente ou na parte traseira:

Com um martelo, retire as entradas de insuflação de ar onde serão colocados os ventiladores – obrigatoriamente 1 à esquerda e 1 à direita - (Foto 52). Coloque os 2 parafusos inferiores de fixação do ventilador. Fixe o ventilador nos ganchos previstos para o efeito. Coloque o parafuso de cima e bloquee os 3 parafusos (Foto 53).

Preveja acesso para manutenção futura.

3. Unidade de ventilação instalada à distância:

O ventilador não pode ser colocado no chão nem enganchado. Preveja acesso para manutenção futura.

O ventilador tem 2 entradas de ar de convecção (Foto 54, A) e 2 saídas de ar (Foto 54, B).

1. 600 m³ ventilation unit fitted under stove:

Remove primary air outlet (Fig. 47). Undo and remove stove bottom using 5 mm Allen key (Pic. 48). Using a hammer, discard pre-cut plate to free opening for ventilator (Pic. 49). Connect electrical supply and earth cabling (see pages 42 & 43). Insert and fix ventilator unit (Pic. 50). Refit and fix stove bottom (Pic. 51). Refit primary air outlet and refractors (see pages 44 to 47).

2. Side or rear-fitting ventilation unit:

Using a hammer, discard fresh air intakes on which ventilator units will be placed, one to the right and the other to the left (imperative) – (Pic. 52). Insert both lower fixing screws for the ventilator unit. Insert ventilator unit in hooks. Insert upper screw and tighten all three screws (Pic. 53).

Do not forget to provide access for future maintenance.

3. Remote ventilation unit:

Ventilation unit can be placed on floor or hanged. Do not forget to provide access for future maintenance.

Ventilation unit features 2 inlets for convection air (Pic. 54 A) and 2 air outlets (Pic. 54 B).

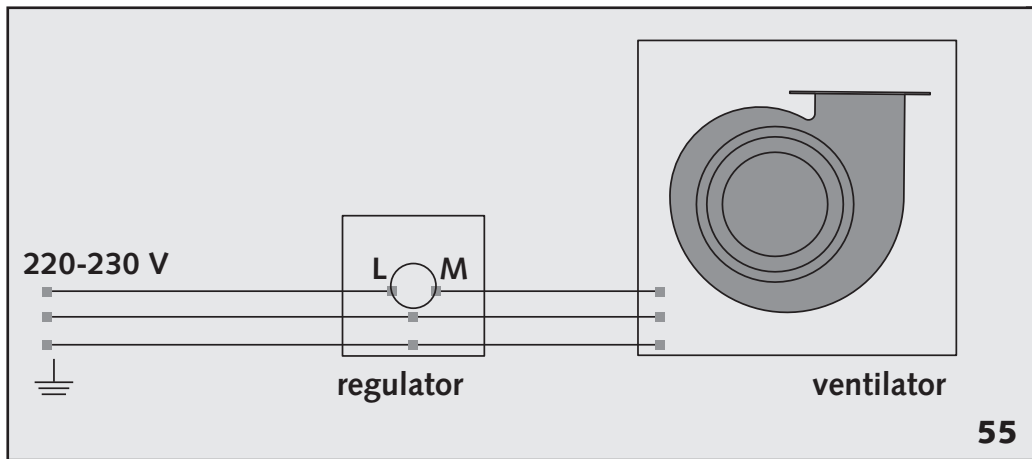

55

56

Raccordement électrique

Couper l'alimentation électrique avant toute intervention sur le circuit électrique.

Effectuer le raccordement entre le ventilateur et le variateur, puis entre le variateur et les fusibles (fig. 55). Ne pas oublier la mise à la terre.

Elektrische aansluiting

Schakel de stroom uit voordat een ingreep wordt uitgevoerd aan het elektrische circuit.

Maak eerst de aansluiting tussen de ventilator en de regelaar en vervolgens tussen de regelaar en de zekeringen (fig. 55). Vergeet de aarding niet.

Collegamenti elettrici

Prima di effettuare i collegamenti, togliere l'alimentazione.

Eeguire i collegamenti tra il ventilatore e il variatore, quindi tra il variatore e i fusibili (fig. 55). Non dimenticare la messa a terra.

Isoler le foyer : le pour et le contre

On peut placer des isolants thermiques entre la maçonnerie et le foyer. Stûv propose en option des panneaux rigides préfabriqués de 10 mm d'épaisseur. Ces panneaux servent essentiellement à améliorer le rendement du foyer et non à assurer une protection des matériaux avoisinants. Ils s'insèrent parfaitement dans les glissières prévues à cet effet (photo 56). En tout état de cause, on prendra les précautions nécessaires pour éviter un échauffement excessif des parois et des éléments de construction voisins du foyer (poutre en bois par ex.) et on isolera ces matériaux suivant les règles de l'art et les normes en vigueur au moment du placement en fonction de leur inflammabilité.

Le pour :

- réduire les déperditions calorifiques ; ceci ne se justifie que si le foyer est adossé à un mur extérieur ; si ce n'est pas le cas, la chaleur ne sera pas perdue : elle se dissipera dans la maçonnerie puis dans les pièces adjacentes ;
- réduire la pointe de température si on se trouve à proximité d'éléments inflammables.

Isoleren van de haard : voor- en nadelen

Er kan warmte-isolatie worden aangebracht tussen het metselwerk en de haard. Stûv stelt als optie stijve prefabpanelen van 10 mm dik voor. Deze panelen dienen hoofdzakelijk om het rendement van de haard te verbeteren en niet om de aangrenzende materialen te beschermen. Zij passen perfect in de daartoe voorziene gleuven (foto 56). Allezins moeten de nodige voorzorgsmaatregelen worden getroffen om overmatige verhitting van de wanden en bouwelementen in de buurt van de haard (houten balk bv.) te vermijden. Deze materialen moeten worden geïsoleerd volgens de regels van de kunst en volgens de normen die op het moment van de plaatsing gelden op basis van hun ontvlambaarheid.

Voordelen :

- warmteverlies verminderen ; dit is alleen nodig als de haard tegen een buitenmuur staat ; als dat niet het geval is, gaat de warmte niet verloren : zij zal zich verspreiden in het metselwerk en vervolgens in de aangrenzende vertrekken ;
- temperatuurpieken verlagen in de buurt van ontvlambare elementen.

Isolamento del monoblocco : vantaggi e svantaggi

Si possono installare isolanti termici fra la muratura e il monoblocco. Stûv propone come optional dei pannelli rigidi prefabbricati di 10 mm di spessore. Si inseriscono perfettamente nelle guide previste a tale scopo (foto 56). Questi pannelli servono esclusivamente a migliorare il rendimento del focolare. In ogni caso, verranno prese le precauzioni necessarie per evitare un riscaldamento eccessivo delle pareti e degli elementi della costruzione in prossimità del monoblocco (p.e. travi in legno). Si provvederà inoltre ad isolare questi materiali a regola d'arte, rispettando le norme in vigore al momento dell'installazione, in funzione dell'inflammabilità degli stessi.

Vantaggi :

- Si riduce la dispersione del calore. Questo è giustificato unicamente se il monoblocco poggia contro un muro esterno. Diversamente il calore non si disperderà, ma si propagherà attraverso la muratura verso ambienti attigui.
- Si riduce la temperatura in prossimità di elementi infiammabili.

Conexión eléctrica

Desconecte los fusibles antes de cualquier manipulación eléctrica.

Efectúe la conexión entre el ventilador y el variador, y después entre el variador y los fusibles (fig. 55). No se olvide de la toma de tierra.

Ligação eléctrica

Desligue os fusíveis antes de qualquer manipulação eléctrica.

Efectue a ligação entre o ventilador e o variador, depois entre o variador e os fusíveis (Fig. 55)
Não se esqueça do fio de ligação à terra.

Electrical connection

Check fuses are disconnected before any operation.

Connect ventilation unit to regulator, then regulator to fuses (Fig. 55).
Do not forget earth cabling.

Aislamiento del hogar: pros y contras

Se pueden colocar aislantes térmicos entre el revestimiento y el hogar. Stûv propone – opcionalmente – unos paneles rígidos prefabricados de 10 mm de espesor que se insertan perfectamente en los carriles previstos a este fin (foto 56). Estos paneles sirven esencialmente para mejorar el rendimiento del hogar, y no para asegurar la protección de los materiales adyacentes. De todas maneras, se tomarán las precauciones necesarias para evitar un recalentamiento excesivo de las paredes y de los elementos de construcción cercanos al hogar (por ejemplo, vigas de madera) y en el momento de la colocación se aislarán estos materiales según las reglas del oficio y las normas vigentes, y en función de su capacidad de resultar inflamables.

Ventajas:

- reducción de las pérdidas de calor; esto solo se justifica si el hogar está adosado a un muro exterior. Si no es ese el caso, el calor no se perderá, sino que se disipará primero por el revestimiento y luego pasará a las habitaciones adyacentes;
- reducción de la punta de temperatura si se está cerca de elementos inflamables.

Isolamento do recuperador: a favor ou contra

É possível colocar isolamento térmico entre a alvenaria e o recuperador. A Stûv propõe à opção painéis rígidos pré-fabricados de 10 mm de espessura. Estes painéis servem essencialmente para melhorar o rendimento do recuperador e não para proteger os materiais contíguos. Inserem-se perfeitamente nas calhas previstas para o efeito (Foto 56). De qualquer modo, convém tomar as precauções necessárias para evitar um aquecimento excessivo das paredes e dos elementos de construção do recuperador (traves de madeira, por exemplo) e isolar estes materiais segundo as regras da arte e as normas em vigor aquando da colocação, em função da sua capacidade de ignição.

A favor:

- Reduz as perdas de calor. Isto só se justifica se o recuperador estiver encostado a uma parede exterior. Não sendo o caso, não há perda de calor: este dissipa-se nas paredes e depois nas peças adjacentes;
- Reduz os picos de temperatura quando alguém se encontra perto de elementos inflamáveis.

Insulating the fireplace: pros & cons

Thermal insulation can be placed between masonry and fireplace. Stûv can supply optional prefabricated 10 mm rigid panels. They were essentially designed to improve the fireplace's output, not to protect adjacent materials. They are easily inserted into purpose-built runners (Pic. 56).

In any case, all necessary precautions should be taken to avoid excessive heating of the walls and structural elements close to the fireplace (wooden beams for example). These materials should be insulated to professional standards in compliance with current standards according to their degree of inflammability.

Pros:

- reduces heat losses; this is only justified when the fireplace lies against an outside wall; if this is not the case there will be no heat loss: the heat will dissipate into the masonry then into the adjacent rooms;
- reduces peak temperature if the fireplace is located close to inflammable elements.

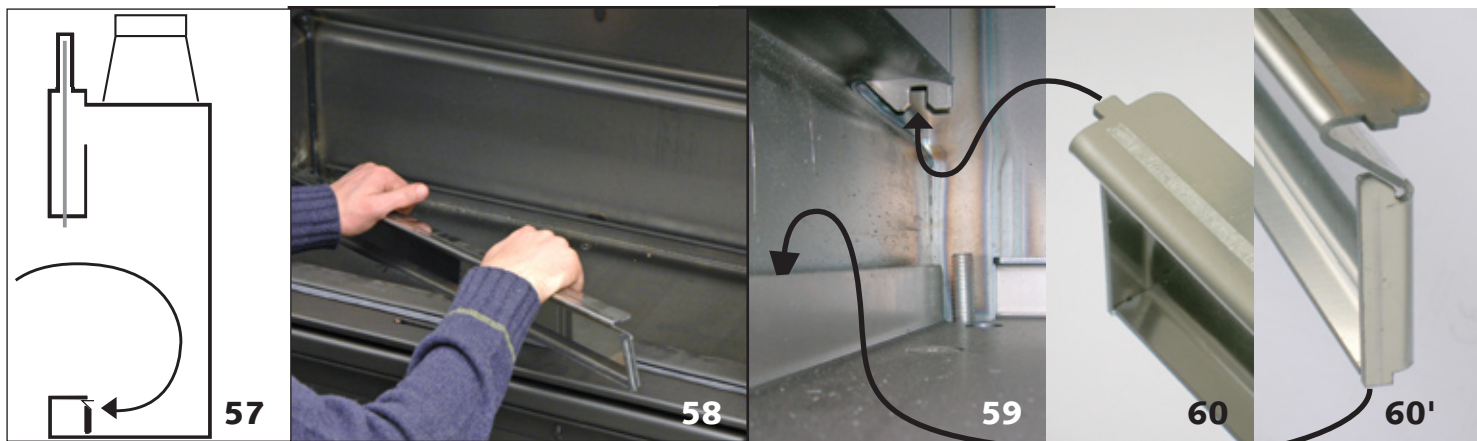

Le contre:

- si l'étanchéité de l'enceinte de maçonnerie construite autour du foyer n'est pas parfaitement réalisée, des particules d'isolant peuvent se retrouver en suspension dans l'air de convection.
- Veiller en tout cas à ne pas obstruer les prises d'air de convection du foyer latéralement et à l'arrière. Utiliser idéalement les panneaux proposés par Stûv ou à la rigueur de la fibre céramique, ou des panneaux de laine minérale rigides dont les fibres sont agglomérées par un liant.

Nadelen:

- Als de afdichting van de gemetselde muur rond de haard niet perfect is uitgevoerd, kunnen er deeltjes isolatiemateriaal in de convectielucht zweven.
- Zorg er in elk geval voor dat de convectieluchtinlaten zijdelings en achteraan de haard niet verstopt zijn. Ideaal zijn de door Stûv voorgestelde panelen of eventueel keramische vezels, of stijve panelen van mineraalwol waarvan de vezels met een bindmiddel aan elkaar hechten

Svantaggi:

- Se il rivestimento in muratura non è realizzato in modo perfettamente ermetico, particelle dell'isolante potrebbero disperdersi attraverso l'aria di convezione.
- In ogni caso, le prese d'aria di convezione situate nella parte inferiore del monoblocco non devono essere ostruite lateralmente o posteriormente. Le fibre di ceramica o i pannelli rigidi Stuv sono composti da fibre minerali riletigate fra loro da collanti.

Garnissage de la chambre de combustion

Placer le diffuseur d'air primaire ou vérifier sa position (les ergots du diffuseur se logent dans les encoches prévues à cet effet) avant de placer les réfractaires (photo et fig. 57 à 60).

Placement des réfractaires:

- veiller à placer toujours le chanfrein vers l'intérieur du foyer,
- suivre l'ordre indiqué (fig. 61 à 69) suivant le modèle de foyer à garnir,
- pour ajuster l'alignement des réfractaires, faire levier avec un tournevis plat.

Modèle 21/45 SF (fig. 61), modèle 21/65C SF (fig. 62), modèle 21/65H SF (fig. 63), modèles 21/75 SF, 21/85 SF & 21/95 SF (fig. 64):

- garnissage du fond: placer les réfractaires, battée vers l'arrière (pour accueillir les réfractaires du dos);
- placer les réfractaires latéraux au maximum vers l'avant (battée vers l'avant du foyer) de manière à pouvoir introduire les réfractaires garnissant le dos;

Bekleding van de verbrandingskamer

Installeer de primaire-luchtverdelers of controleer zijn positie (de ringen van de primaire-luchtverdelers bevinden zich in de daartoe voorziene groeven), alvorens de vuurvaste stenen aan te brengen (foto en fig. 57 tot 60).

Plaatsen van de vuurvaste stenen:

- zorg ervoor dat de schuine kant altijd naar de binnenkant van de haard wijst,
- neem de volgorde in acht die wordt aangegeven (fig. 61 tot 69) afhankelijk van het te bekleden haardmodel,
- om de vuurvaste stenen perfect te kunnen uitlijnen, kunt u een platte schroevendraaier als hefboom gebruiken

Modèle 21/45 SF (fig. 61), modèle 21/65C SF (fig. 62), modèle 21/65H SF (fig. 63), modèles 21/75 SF, 21/85 SF & 21/95 SF (fig. 64):

- bekleding van de bodem: plaats de vuurvaste stenen met hun aanslagen naar achteren gericht (zodat de stenen van de achterwand erin passen);
- leg de zijdelingse vuurvaste stenen zoveel mogelijk naar voren (aanslag naar de voorkant van de haard), zodat u de vuurvaste stenen van de achterwand kunt aanbrengen;

Rivestimento della camera di combustione

Installare il diffusore d'aria primaria e verificarne la sua corretta posizione (i perni del diffusore vanno inseriti nelle tacche previste a questo scopo) prima di installare le tavole refrattarie (foto e fig. 57-60).

Installazione delle tavole refrattarie:

- sistemare sempre la smussatura verso l'interno del monoblocco,
- seguire l'ordine indicato nelle figure 61 a 69 (secondo il modello del monoblocco da rivestire),
- per migliorare l'allineamento delle tavole refrattarie, fare leva con un cacciavite a testa piatta.

Per i modelli 21/45 SF (fig. 61), 21/65C SF (fig. 62), 21/65H SF (fig. 63), 21/75 SF, 21/85 SF e 21/95 SF (fig. 64):

- rivestimento della base: posizionare i refrattari spingendoli verso la parte posteriore del monoblocco (per agevolare la sistemazione sulla parte posteriore),
- mettere i refrattari laterali il più avanti possibile (spingendoli verso la parte anteriore del monoblocco), per poter inserire i refrattari che rivestono il retro,

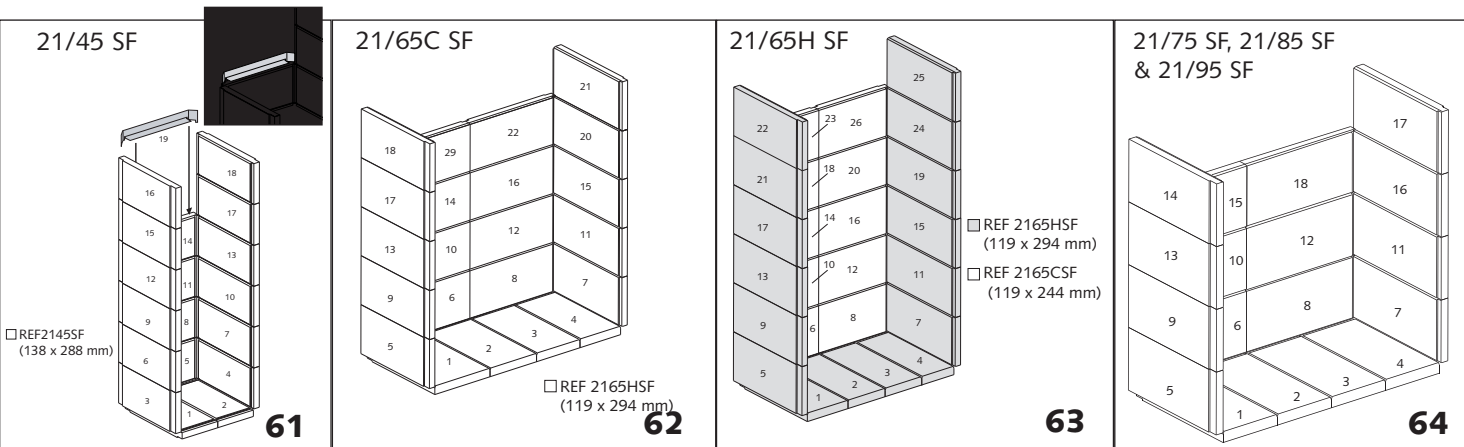

Inconvenientes:

- Si la estanqueidad del recinto de mampostería construido alrededor del hogar no está perfectamente realizada, puede ser que se encuentren partículas de aislante en suspensión en el aire de convección.
- Vigile siempre que las entradas del aire de convección – situadas en la parte inferior del hogar, en los laterales y la parte trasera – no se obstruyan. Lo mejor es utilizar los paneles propuestos por Stûv, o fibra cerámica, o paneles rígidos de lana mineral cuyas fibras estén aglomeradas mediante alguna sustancia aglutinante.

Revestimiento de la cámara de combustión

Coloque el difusor de aire primario o verifique su posición (las guías del difusor tienen que alojarse en las ranuras previstas para ello) antes de colocar los ladrillos refractarios (foto y figuras 57 a 60).

Colocación de los ladrillos refractarios:

- tenga cuidado de colocar el bisel siempre hacia el interior del hogar,
- siga el orden indicado en las figuras 61 a 69 (según el modelo del hogar que vaya a revestir),
- para afinar la alineación de los ladrillos refractarios, haga palanca con un destornillador plano.

Para los modelos 21/45 SF (fig. 61), 21/65C SF (fig. 62), 21/65H SF (fig. 63), y modelos 21/75 SF, 21/85 SF & 21/95 SF (fig. 64):

- revestimiento del fondo: coloque los ladrillos refractarios con los encajes hacia atrás (para acoger los ladrillos de la parte trasera);
- coloque los ladrillos refractarios laterales tan adelante como pueda (los encajes hacia la parte delantera del hogar), de manera que pueda introducir los ladrillos que revisten la parte trasera;

Contra:

- Se a vedação da alvenaria construída em volta do recuperador não for hermética, podem escapar do recuperador pequenas partículas de isolante suspensas no ar de convecção.
- Tenha sobretudo cuidado em não obstruir os orifícios de ar da convecção situados nas partes lateral e traseira do recuperador. Idealmente, convém utilizar os painéis propostos pela Stûv ou a fibra cerâmica, ou ainda painéis rígidos de lã mineral, cujas fibras são aglomeradas por um ligante.

Guarnecimento da câmara de combustão

Coloque o difusor de ar primário ou verifique a sua posição (as guias do difusor têm que se alojar nas ranhuras previstas para ele) antes de colocar os tijolos refractários (Foto e Fig. 57 a 60).

Colocação dos tijolos refractários:

- Tenha o cuidado de colocar o rebaixe sempre voltado para o interior do recuperador.
- Siga a ordem indicada (Figuras 61 a 69, segundo o modelo do recuperador que vai guarnecer);
- Para afinar a alinhamento dos tijolos refractários, faça de alavanca com uma chave de fendas chata.

Modelo 21/45 SF (Fig. 61). Modelo 21/65C SF (Fig. 62). Modelo 21/65H SF (Fig. 63). Modelos 21/75 SF, 21/85 SF & 21/95 SF (Fig. 64):

- Guarnecimento do fundo: coloque os tijolos refractários com os encaixes para trás (para acolherem os tijolos da parte traseira);
- coloque os tijolos refractários laterais o mais para a frente possível (os encaixes para a frente do recuperador), de maneira que possa introduzir os tijolos que guarnecem a parte traseira;

Cons:

- If the masonry enclosure built around the fireplace is not perfectly air-tight, particles of insulating material may float in suspension in the convection air.
- Do make sure the side and rear convection air intakes are not obstructed. Ideally panels available from Stûv should be used, or alternatively some ceramic fibre or rigid mineral fibre panels with bonded fibres.

Lining the combustion chamber

Place the primary air diffuser or check its position (the diffuser's lugs fit into slots designed to receive them) before positioning the refractors (Pics. 57 to 60).

Positioning the refractor panels:

- make sure you always position chamfers towards the inside of the hearth,
- follow the sequence indicated in Figs. 61 to 69 (depending on the model of fireplace to be lined),
- to fine-tune the alignment of the refractors, lever them with a flat screwdriver.

Models 21/45SF (Fig. 61), 21/65CSF (Fig. 62), 21/65HSF (Fig. 63), 21/75SF, 21/85SF & 21/95SF (Fig. 64):

- lining the bottom: place the rebated refractors to the far end (to receive the back wall refractors);
- place the side refractors as far forward as possible (with the rebate towards the front of the fireplace) so as to be able to fit the refractors lining the back wall;

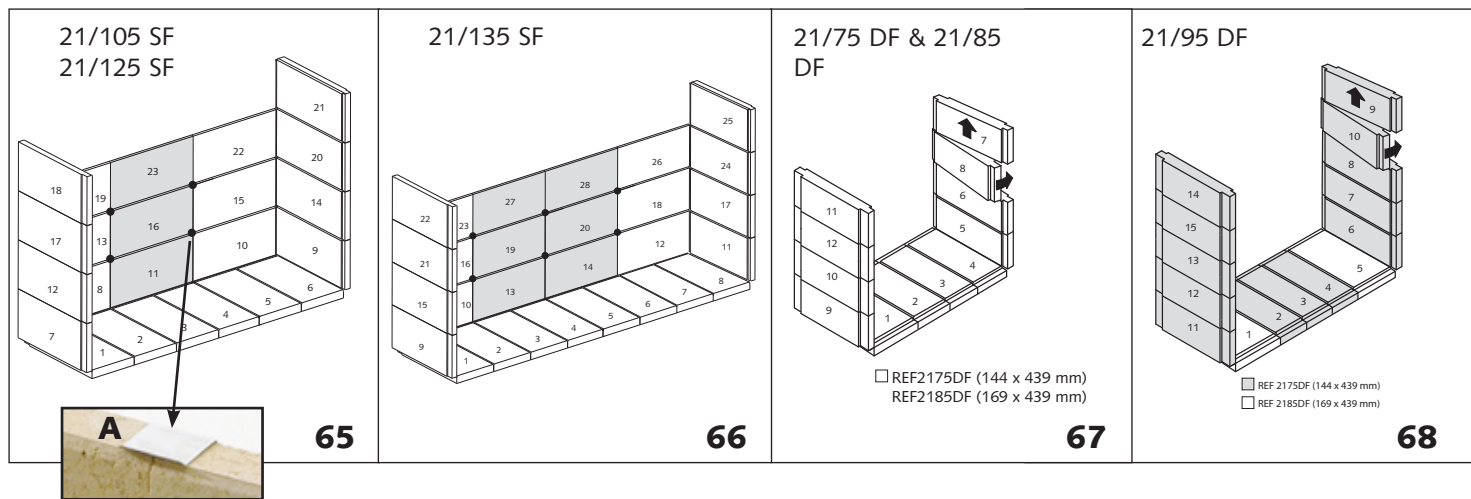

- placer ceux de l'arrière au maximum vers l'extérieur puis les recentrer;
- repousser enfin les réfractaires latéraux vers l'arrière (pour bloquer les réfractaires garnissant le dos).
- Pour le 21/45 uniquement, placer la pièce inox de support de déviateur. Repousser les réfractaires 15 & 17 vers le dos du foyer.

Modèles 21/105 SF et 21/125 SF (fig. 65), modèle 21/135 SF (fig. 66): La procédure est identique aux autres modèles simple-face mais les 3 (21/105 & 125) ou 6 (21/135) réfractaires sans battée se placent au centre de la paroi arrière. Pour les couches 2 & 3 placer les pièces de blocage (A) après les réfractaires n° 11 & 16 pour les 21/105 & 21/125 et après les n°13-14 et 19-20 pour le 21/135).

Pour les modèles double-face: Placer et centrer tous les réfractaires du fond puis les latéraux.

Placement des chicanes

Les chicanes supérieures et inférieures sont destinées à réguler le tirage et à augmenter le rendement de l'appareil.

Remarques:

- Suivant le tirage de la cheminée, on peut déplacer d'abord la chicane inférieure réglable. Puis agir sur le tirage en modifiant la chicane supérieure pré-découpée (mais attention cette seconde opération est irréversible).
- Si la cheminée n'offre pas un bon tirage, ne pas placer la chicane supérieure.

Placement de la chicane supérieure (pas pour le 21/45)

La chicane supérieure est composée de 2 pièces en inox. Une se place à gauche et l'autre à droite (photos 70 & 71).

- leg de vuurvaste stenen van de achterwand zo ver mogelijk naar buiten om ze vervolgens opnieuw te centreren;
- duw de zijdelingse vuurvaste platen vervolgens opnieuw naar achter (om de vuurvaste stenen van de achterwand vast te zetten).
- Alleen voor de 21/45, plaats het RVS steunelement van de omleider. Duw de vuurvaste stenen 15 & 17 naar de achterwand van de haard.

Modellen 21/105 SF et 21/125 SF (fig. 65), model 21/135 SF (fig. 66): Zelfde procedure als voor de andere enkelzijdige modellen, maar de 3 (21/105 & 125) of 6 (21/135) vuurvaste stenen zonde aanslag komen in het midden van de achterwand. Voor de niveaus 2, 3 en 4 moeten de fixatiestukken (A) na de vuurvaste stenen nr. 11 & 16 worden geplaatst voor de 21/105 & 21/125 en na nr.13-14 en 19-20 voor de 21/135).

Voor de dubbelzijdige modellen:

Plaats en centreer alle vuurvaste stenen van de achterwand en vervolgens die van de zijkant.

Installeren van de omleidingsplaten

De bovenste en onderste omleidingsplaten dienen om de trek te regelen en het rendement van het toestel te verhogen.

Opmerkingen:

- Afhankelijk van de trek van de schoorsteen kan eerst de onderste regelbare omleidingsplaat worden verplaatst. Regel vervolgens de trek door de voorgesneden bovenste omleidingsplaat te wijzigen (let op, deze tweede handeling is onomkeerbaar).
- Als de schoorsteen niet goed trekt, de bovenste omleidingsplaat niet plaatsen.

Installeren van de bovenste omleidingsplaat (niet voor de 21/45)

De bovenste omleidingsplaat bestaat uit 2 RVS elementen. Een wordt links en een ander rechts geplaatst (foto's 70 & 71).

- mettere quelli sul retro il più possibile verso l'esterno, quindi ricollocarli al centro,
- spingere quindi i refrattari laterali verso la parte posteriore (per bloccare i refrattari che rivestono il retro).
- Solo per il modello 21/45, mettere il gancio di bloccaggio inox di supporto del deviatore. Spingere i refrattari 15 e 17 verso la parte posteriore.

Per i modelli 21/105 SF e 21/125 SF (fig. 65), 21/135 SF (fig. 66):

Come per gli altri modelli monofacciali ma i 3 (21/105 e 125) o 6 (21/135) refrattari senza battuta si collocano al centro della parete posteriore. Per i piani 2 e 3, collocare i ganci di bloccaggio inox (A) rispettivi dopo i refrattari n° 11 e 16 per i modelli 21/105 e 21/125 e dopo i refrattari n°13-14 e 19-20 per il modello 21/135.

Per i modelli bifacciali:

Centrare tutti i refrattari, prima quelli sul fondo e poi sui lati.

Installazione dei deflettori

I deflettori superiori e inferiori sono destinati a regolare il tiraggio e ad aumentare il rendimento del monoblocco.

Nota:

- In funzione del tiraggio del camino, si può variare l'inclinazione del deflettore inferiore (regolabile). Il deflettore superiore è pre-tagliato; è quindi possibile ridurne le dimensioni, sempre a scopo di agevolare il tiraggio. (attenzione: questa operazione è irreversibile)
- Se il camino non ha un buon tiraggio, non collocare il deflettore superiore.

Installazione del deflettore superiore (non per il 21/45)

Il deflettore superiore è costituito da 2 parti metalliche. Uno va sistemato a sinistra e l'altro a destra (foto 70 e 71).

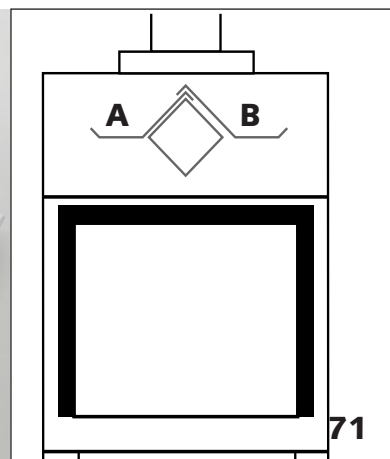
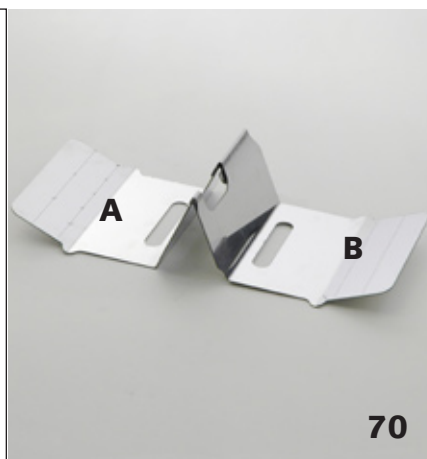
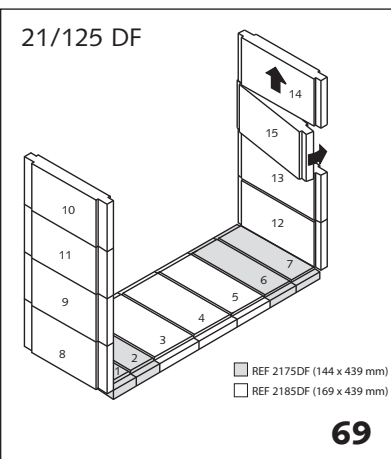

- coloque los de la parte trasera lo más hacia el exterior que pueda, y después vuelva a centrarlos;
- finalmente, vuelva a colocar los ladrillos laterales hacia atrás (para bloquear los ladrillos que revisten la parte trasera).
- Para el modelo 21/45 únicamente: coloque la pieza de acero inoxidable de soporte del desvío de humos y después vuelva a colocar los ladrillos refractarios 15 y 17 hacia el fondo del hogar.

Modelos 21/105 SF y 21/125 SF (fig. 65), modelo 21/135 SF (fig. 66):

El procedimiento es idéntico al de los demás modelos, pero los 3 (21/105, y 125) o 6 (21/135) ladrillos refractarios sin encaje se colocan en el centro de la pared trasera. Para las capas 2 y 3, coloque las piezas de bloqueo (A) después de los ladrillos refractarios números 11 y 16 para los 21/105 y 21/125 y para el modelo 21/135, coloque las piezas después de los ladrillos refractarios número 13-14 y 19-20.

Para los modelos de doble faz:

Coloque y centre todos los ladrillos refractarios del fondo y después los laterales.

Colocación de las toberas

Las toberas superiores e inferiores sirven para regular el tiro y aumentar el rendimiento del aparato.

Observaciones:

- Según sea el tiro de la chimenea, la tobera inferior regulable puede desplazarse; después se regula el tiro modificando la bocana superior prerrecortada (pero con mucho cuidado, porque esta segunda operación es irreversible).
- Si la chimenea no tiene un buen tiro es mejor no colocar la bocana superior.

- coloque os da parte traseira o mais para o exterior possível, e depois volte a centrá-los;
- finalmente, volte a colocar os tijolos laterais para trás (para bloquear os tijolos que guarnecem a parte traseira).
- Para o 21/45, e só para ele, coloque a peça inox de apoio do derivador. Empurre os tijolos refractários 15 e 17 para a parte traseira do recuperador.

Modelos 21/105SF e 21/125SF (Fig. 65), Modelo 21/135SF (Fig. 66):

Como para os outros modelos de face simples, mas os 3 (21/105 e 125) ou 6 (21/135) tijolos refractários sem encaixe colocam-se no centro da parede traseira. Para os níveis 2 e 3, coloque as peças de bloqueio (A) depois dos tijolos refractários n.º 11 e 16 para os 21/105 e 21/125 e n.º 13-14 e 19-20 para os 21/135).

Para os modelos de dupla face:

Coloque e centre todos os tijolos refractários do fundo e depois os laterais.

Colocação das chicanas

As chicanas superiores e inferiores servem para regular a tiragem e aumentar o rendimento do aparelho.

Observações:

- Consoante o tipo de chaminé, pode deslocar primeiro a chicana inferior regulável. Depois regule a tiragem modificando a chicana superior pré-cortada (atenção: esta segunda operação é irreversível).
- Se a chaminé não proporcionar uma boa tiragem, não coloque a chicana superior.

Colocação da chicana superior (não se aplica ao modelo 21/45)

A chicana superior é composta de 2 peças inox. Uma coloca-se à esquerda e a outra à direita (Fotos 70 e 71).

- place the back wall refractors as far to the outside as possible then centre them;
- finally push the side refractors towards the back (to hold in place the refractors lining the back wall).
- In the Stûv model 21/45 only: place the stainless steel deflector support. Then push back refractors 15 & 17 towards the back wall of the hearth.

Models 21/105SF & 21/125SF (Fig. 65), model 21/135SF (Fig. 66):

Follow the same procedure as for other single-face models, but the 3 (21/105 & 125) or 6 (21/135) rebateless refractor plates should be positioned at the centre of the back wall. For levels 2 & 3 place the respective locking parts (A) after refractor plates n° 11 & 16 in models 21/105 & 21/125 and after refractor plates n° 13-14 and 19-20 in model 21/135.

In all double-face models:

Position and centre all refractor plates on the back wall, then those on the side walls.

Fitting baffles

Upper and lower baffles are designed to regulate draught and to improve performance.

Note:

- Depending on the draught, one could first move the lower adjustable baffle. Then influence the draught by modifying the pre-cut upper baffle (remembering that this modification is irreversible).
- If the flue does not provide good draught, do not fit upper baffle at all.

Fitting upper baffle (not for 21/45)

The upper baffle is made of two stainless steel sections. One fits to the left and the other to the right (Pic. 70 & 71).

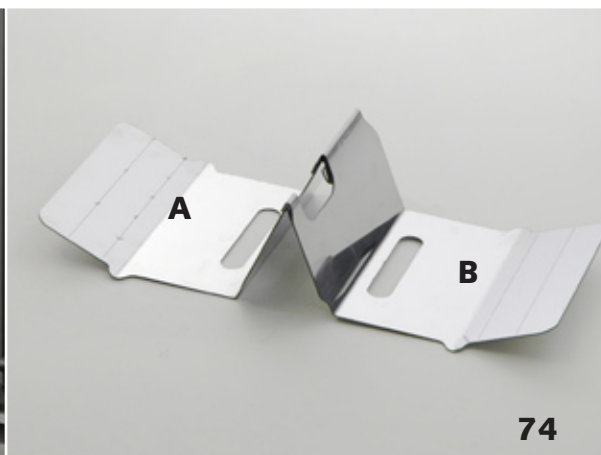

Ces pièces sont munies de prédécoupes. Si le tirage de la cheminée est insuffisant, réduire la chicane (symétriquement) suivant les pré-découpes (photo 72), voire ne pas l'installer.

Placer d'abord la pièce de gauche en passant la main dans la découpe (photo 73).

La patte supérieure de la chicane doit prendre appui sur le haut du noyau central de l'avaloir (photo 74 A & figure 75 A).

De la même manière, placer la partie droite qui chevauche la partie gauche (figure 75 B).

Deze elementen zijn vooraf uitgesneden. Als de schoorsteen onvoldoende trekt, de omleidingsplaat (symmetrisch) verkleinen volgens de vooruitsnijdingen (foto 72), of ze zelfs niet installeren.

Plaats eerst het linker element door de hand in de uitsnijding te steken (foto 73). Het bovenste uitsteeksel van de omleidingsplaat moet steunen op de bovenkant van de centrale kern van de rooktrechter (foto 74 A & figuur 75 A).

Plaats op dezelfde wijze het rechterdeel dat het linkerdeel overlapt (figuur 75 B).

Questi pezzi sono provvisti di zone di pre-taglio. Se il tiraggio del camino è insufficiente, ridurre il deflettore (simmetricamente) seguendo i pre-tagli (foto 72), oppure non installarlo.

Installare per prima cosa il pezzo sinistro passando la mano all'interno nel taglio (foto 73).

L'innesto superiore del deflettore deve poggiare sulla parte alta della zona centrale dello scambiatore di calore (foto 74 A e fig. 75 A).

Allo stesso modo, installare il pezzo destro che si sovrappone al pezzo sinistro (fig. 75 B).

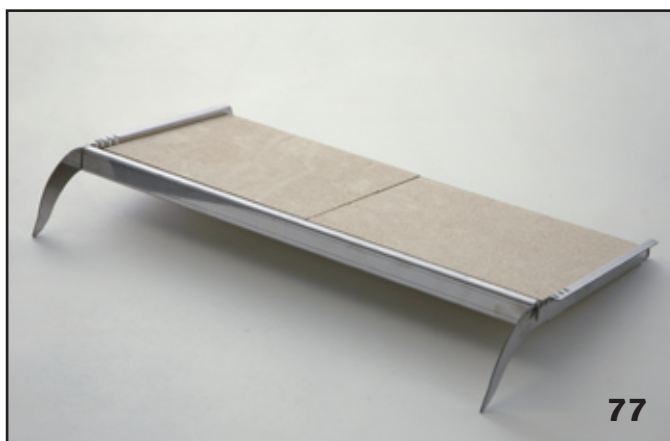

Placement de la chicane inférieure

Pour les modèles simple-face:

Photo 77: kit chicane inférieure. Attention, le support droit et gauche sont différents (photo 79); la petite patte de 4 cm doit être tournée vers l'intérieur du foyer (photos 78 & 79). Ces supports latéraux doivent prendre appui dans le fond du foyer sur la tranche du réfractaire du fond et à l'avant, dans la gouttière métallique (photo 80).

Installeren van de onderste omleidingsplaat

Voor de enkelzijdige modellen:

Foto 77: kit onderste omleidingsplaat. Let op, de rechtse en linkse steun verschillen, (foto 79); het kleine uitsteeksel van 4 cm moet naar de binnenzijde van de haard gericht zijn (foto's 78 & 79). Deze zijdelingse steunen moeten op de achterwand van de haard steunen op de smalle zijde van de achterste vuurvaste steen en vooraan, in de metalen goot (foto 80).

Installazione del deflettore inferiore

Per i modelli monofacciali:

Foto 77: kit deflettore inferiore. Attention: i ganci destro e sinistro sono diversi (foto 79); il piccolo innesto di 4 cm deve essere rivolto verso l'interno del monoblocco (foto 78 e 79). Questi ganci laterali devono poggiare nella parte posteriore del monoblocco, sulla parte di tavola refrattaria del fondo e sul davanti, nella canalina metallica (foto 80).

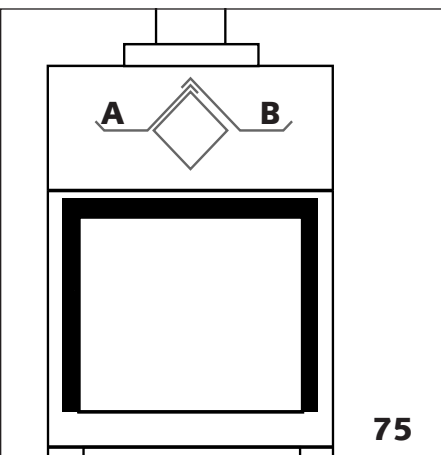

75



76

Colocación de la bocana superior (no se aplica al modelo 21/45)

La bocana superior se compone de 2 piezas de acero inoxidable: una se coloca a la izquierda y la otra a la derecha (vea las fotos 70 y 71).

Estas piezas tienen una serie de orificios pre-cortados; si el tiro de la chimenea es insuficiente, reduzca la bocana (de manera simétrica) siguiendo los pre-cortados (foto 72), pero sin instalarla. Coloque primero la pieza de la izquierda pasando la mano por los pre-cortados (foto 73): la pata superior de la bocana debe apoyarse sobre la parte superior del cuerpo central del deflector (foto 74 A y figura 75 A).

Coloque la parte derecha -que pasa por encima de la izquierda- de la misma manera (fig. 75 B).

Estas peças estão pré-cortadas. Se a tiragem da chaminé for insuficiente, reduza a chicana (simetricamente) segundo os pré-recortes (Foto 72) ou não a instale.

Coloque primeiro a peça da esquerda passando a mão no recorte (Foto 73). A pata superior da chicana deve apoiar-se na parte superior do núcleo central do dique (Foto 74 A e Fig. 75 A).

Da mesma maneira, coloque a parte direita que se sobrepõe à parte esquerda (Fig. 75 B).

Both items feature pre-cuts. If draught is inadequate, reduce baffle size symmetrically (Pic. 72) or even dispense with the baffle altogether.

Place left-hand section first by running hand through cut-out (Pic. 73).

The upper lug of the baffle should rest on the top core of the deflector (Pic. 74 A & Fig. 75 A).

In the same way, place right-hand section to overlap left-hand section (Fig. 75 B).

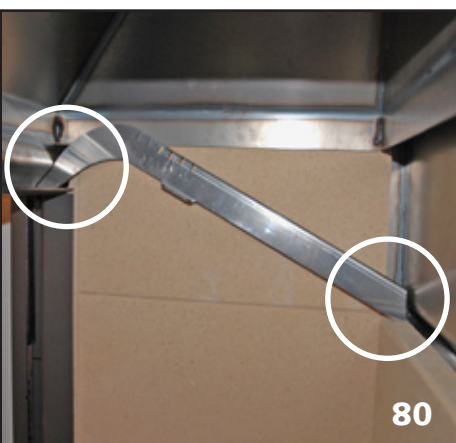

80

Colocación de la bocana inferior

Para los modelos de faz simple:

Foto 77: juego de bocana inferior. Atención: el soporte derecho y el izquierdo son diferentes (foto 79); la patita de 4 cm debe mirar hacia el interior del hogar (fotos 78 y 79). Estos soportes laterales tienen que apoyarse en el fondo del hogar sobre la línea de ladrillos refractarios del fondo, y por delante en la pestaña metálica (foto 80).

Colocação da chicana inferior

Para os modelos de face simples:

Foto 77: Kit da chicana inferior. Atenção! Os suportes direito e esquerdo são diferentes (Foto 79). A pequena pata de 4 cm deve ficar voltada para o interior do recuperador (Fotos 78 e 79). Estes suportes laterais devem apoiar-se no fundo do recuperador, na parte refractária do fundo, e à frente, na calha metálica (Foto 80).

Fitting lower baffle

For single-face models:

Pic. 77: lower baffle kit
Note that R/H and L/H supports are different (Pic. 79); the short 4cm lug should be turned towards the inside of the hearth (Pics. 78 & 79). These side supports should rest at the bottom of the hearth on the edge of the rearmost refractor plate and in the metal groove in front (Pic. 80).

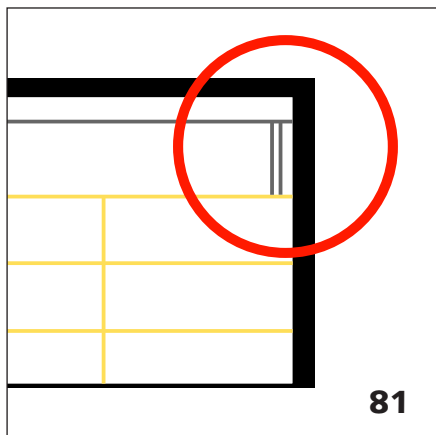

81



82

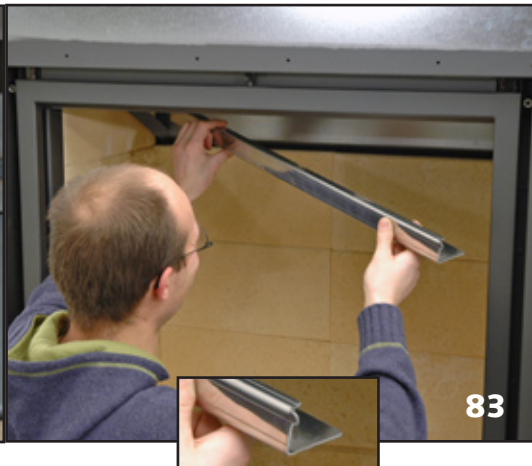

83

Attention, les supports doivent être bien parallèles aux réfractaires latéraux.

Vérifier que la pointe du support soit bien logée dans la gouttière et qu'elle n'est pas coincée entre l'extrémité de la gouttière et la paroi du foyer - fig. 81 & photo 82).

Placer la traverse avant (photo 83).

L'ergot de la traverse doit venir se loger dans l'encoche avant du support latéral (photo 84 & 85).

Placer 2, 3 ou 4 plaques de vermiculite –suivant modèle– (photo 86).

Let op, de steunen moeten parallel lopen met de zijdelingse vuurvaste stenen.

Controleer of de punt van de steun goed in de goot zit en dat hij niet klem zit tussen het uiteinde van de goot en de haardwand – (fig. 81 & foto 82).

Plaats de dwarsbalk vooraan (foto 83).

De aanslag van de dwarsbalk moet in de inkeping in de zijdelingse steun zitten (foto's 84 & 85).

Plaats 2, 3 of 4 platen van vermiculiet – volgens model – (foto 86).

Attenzione: i ganci devono essere paralleli ai refrattari laterali.

Verificare che la punta del gancio sia ben sistemata nella canalina e che non sia incastrata tra l'estremità della canalina e la parete del monoblocco – fig. 81 e foto 82).

Installare la traversa anteriore (foto 83). Il perno della traversa deve inserirsi nella tacca anteriore del gancio laterale (foto 84 e 85).

Installare 2, 3 o 4 lastre di vermiculite – secondo il modello – (foto 86).

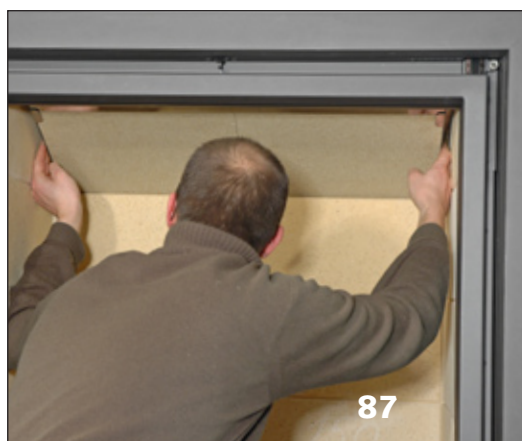

87



88

Resserrer et centrer l'ensemble des pièces: supports inox et plaques de vermiculite (photo 87).

Si le tirage de la cheminée est trop faible, il faut déplacer la traverse avant vers l'arrière du foyer. Loger les ergots dans les encoches prévues à cet effet (photo 88).

Zet alle elementen vast en centreer : RVS steunen en platen van vermiculiet (foto 87).

Als de trek van de schoorsteen te zwak is, moet de dwarsligger vooraan naar achteren in de haard worden verplaatst. Breng de aanslagen aan in de daartoe voorziene inkepingen (foto 88).

Serrare di nuovo e centrare i pezzi: ganci inox e lastre di vermiculite (foto 87).

Se il tiraggio del camino è insufficiente, occorre spostare la traversa anteriore verso la parte posteriore del monoblocco. Sistemare i perni nelle tacche previste a tale scopo (foto 88).



84



85



86

Atención, los soportes tienen que estar bien paralelos a los ladrillos refractarios laterales. Compruebe que la punta del soporte está bien alojada en la muesca y que no se engancha entre el extremo de la misma y la pared del hogar (figura 81 y foto 82).

Coloque la traviesa delantera (foto 83). La guía de la traviesa debe alojarse en la muesca delantera del soporte lateral (fotos 84 y 85).

Coloque 2, 3 o 4 placas de vermiculita, según el modelo (foto 86).

Atenção! Os suportes devem ficar bem paralelos aos refractários laterais. Faça de maneira que a ponta do suporte fique bem alojada na calha e não entalada entre a extremidade da calha e a parede do recuperador (Fig. 81 e Foto 82).

Coloque a travessa da frente (Foto 83). O guia da travessa deve alojar-se no rebaixo frontal do apoio lateral (Fotos 84 e 85).

Coloque 2, 3 ou 4 placas de vermiculite – consoante o modelo (Foto 86).

These supports must run perfectly parallel to the side refractory plates.

Check that the tip of support is well lodged in the groove and that it is not stuck between the tip of the groove and the hearth wall (Fig. 81 & Pic. 82).

Place the front crosspiece (Pic. 83). Its lug should rest in the front notch of the side support (Pics. 84 & 85).

Fit 2, 3 or 4 vermiculate plates according to model (Pic. 86).

Asegure y centre el resto de las piezas: los soportes de acero inoxidable y las placas de vermiculita (foto 87).

Si el tiro de la chimenea es débil, tendrá que desplazar la traviesa delantera hacia la parte del fondo –traseira- del hogar. Encaje las guías en las muescas previstas para ello (foto 88).

Aperte e centre todas as peças: suportes inox e placas de vermiculite (Foto 87).

Se a tiragem da chaminé for demasiado fraca, deve deslocar a travessa da frente para a traseira do recuperador. Encaixe os guias nos rebaixos previstos para o efeito (Foto 88).

Secure and centre the whole assembly: stainless steel supports and vermiculate plates (Pic. 87).

If the draught is still inadequate, the front crosspiece should be moved towards the rear of the hearth. Insert the lugs into the corresponding notches (Pic. 88).

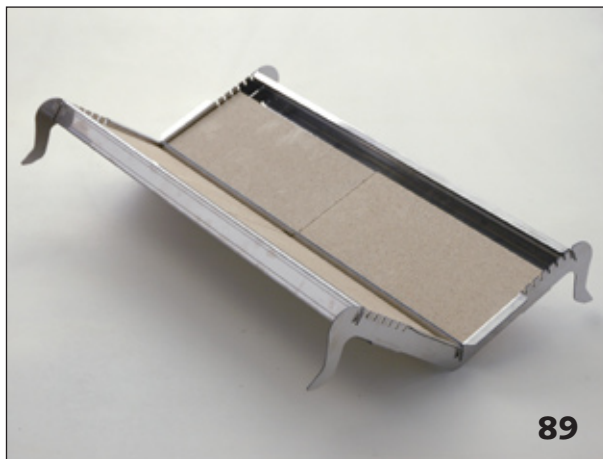

89

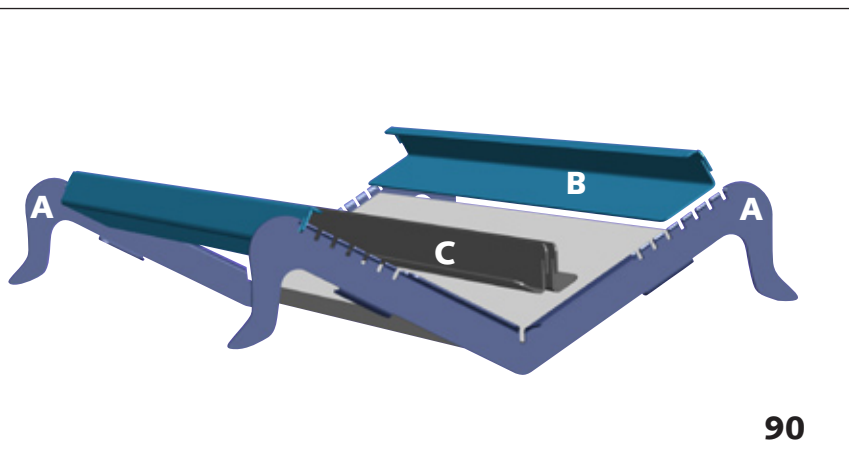

90

Pour les modèles double-face :

Photo 89 : kit chicane inférieure.

Placer les supports latéraux (fig. 90 A) ; les petites pattes de 4 cm (photo 91 A) doivent être tournées vers l'intérieur du foyer (photo 91).

Les pointes des supports latéraux se logent dans les gouttières (photo 92). Attention, ces supports doivent être bien parallèles aux réfractaires latéraux (photo 93). Vérifier que les pointes du support sont bien logées dans les gouttières et qu'elles ne sont pas coincées entre l'extrémité de la gouttière et la paroi du foyer.

Voor de dubbelzijdige modellen :

Foto 89 : kit onderste omleiding plaat.

Plaats de zijdelingse steunen (fig. 90 A) ; de kleine uitsteeksels van 4 cm (foto 91 A) moeten naar de binnenzijde van de haard gekeerd zijn (foto 91).

De punten van de zijdelingse steunen zitten in de goten (foto 92). Let op, deze steunen moeten parallel lopen met de zijdelingse vuurvaste stenen (foto 93). Controleer of de punten van de steun goed in de goot zitten en dat zij niet klem zitten tussen het uiteinde van de goot en de haardwand.

Per i modelli bifacciali :

Foto 89 : kit deflettore inferiore. Installare i ganci laterali (fig. 90 A) ; i piccoli innesti di 4 cm (foto 91 A) devono essere rivolti verso l'interno del monoblocco (foto 91). Le punte dei ganci laterali vanno inserite nelle canaline (foto 92).

Attenzione: i ganci devono essere paralleli ai refrattari laterali (foto 93). Verificare che le punte del gancio siano ben sistemate nelle canaline e che non siano incastrate tra l'estremità della canalina e la parete del monoblocco.



94



95



96

Placer les traverses "avant" (photos 90 B & 94) dans l'ergot le plus à l'extérieur du foyer.

Placer les traverses centrales (fig. 90 C) : elles se composent de deux pièces positionnées 'dos à dos'. Placer les ergots dans les encoches centrales (creux du V) des montants latéraux (photo 95).

Placer les 4 vermiculites : prendre appui d'abord vers "l'extérieur du foyer" sur la traverse avant puis les poser sur la traverse centrale (photo 96).

Plaats de dwarsbalken "vooraan" (foto's 90 B & 94) in de buitenste aanslag van de haard.

Plaats de centrale dwarsbalken (foto 89 C) : zij bestaan uit twee elementen die rug aan rug' zijn aangebracht. Plaats de aanslagen in de centrale inkepingen (de holten van de V) van de zijdelingse stijlen (foto 95).

Plaats de 4 platen van vermiculiet : eerst naar de 'buitenzijde van de haard' steunen op de voorste dwarsbalk, vervolgens op de centrale dwarsbalk plaatsen (foto 96).

Installare le traverse anteriori (foto 90 B e 94) nel perno più esterno del monoblocco.

Installare le traverse centrali (fig 90 C) : queste sono costituite da due pezzi posizionati "dorso a dorso". Installare i perni nelle tacche centrali (incavi a V) delle spallette laterali (foto 95).

Installare le 4 lastre di vermiculite : poggiarle per prima cosa verso l'esterno del monoblocco sulla traversa anteriore, quindi poggiarle sulla traversa centrale (foto 96).

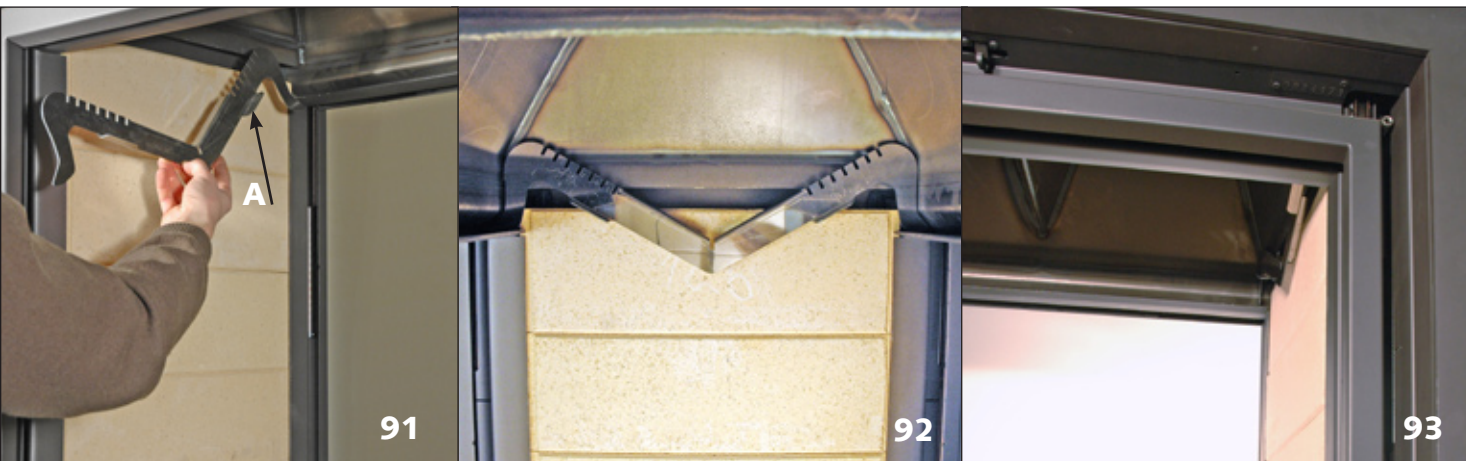

Para los modelos de doble cara :

Foto 89: juego bocana inferior. Coloque los soportes laterales (fig. 90A), las patitas de 4 cm (foto 91 A) tienen que estar mirando hacia el interior del hogar (foto 91).

Las puntas de los soportes laterales se alojan en las muescas (foto 92).

Atención : estos soportes tienen que estar bien paralelos a los ladrillos refractarios laterales (foto 93).

Compruebe que las puntas del soporte están bien alojadas en las muescas y que no se han enganchado entre el extremo de la muesca y la pared del hogar.

Para os modelos de dupla face :

Foto 89: Kit da chicana inferior. Coloque os suportes laterais (Fig. 90A). As patas pequenas de 4 cm (Foto 91 A) devem ficar voltadas para o interior do recuperador (Foto 91).

As pontas dos suportes laterais alojam-se nas calhas (Foto 92).

Atenção! Os suportes devem ficar bem paralelos aos refractários laterais (Foto 93). Faça que as pontas do suporte fiquem bem alojadas nas calhas e não entaladas entre a extremidade da calha e a parede do recuperador.

For double-face models :

Pic. 89: lower baffle kit.

Fit side supports (Fig. 90 A); the short 4 cm lugs (Pic. 91 A) should be turned towards the inside of the hearth.

Tips of side supports lodge into grooves (Pic. 92).

Make sure that these supports run perfectly parallel to the side refractor plates (Pic. 93).

Check that the tips of support are well lodged in the grooves and that they are not stuck between the tip of the groove and the hearth wall.

Coloque las traviesas "delanteras" (fotos 90B y 94) en la guía más exterior del hogar.

Coloque las traviesas centrales (fig. 90C): están compuestas de dos piezas colocadas "espalda con espalda". Coloque las guías en las muescas centrales (foto 95).

Coloque las 4 vermiculitas apoyándose al principio hacia el exterior del hogar sobre la traviesa delantera y posándolas después sobre la traviesa central (foto 96).

Coloque as travessas "da frente" (Fotos 90 B e 94) no guia mais exterior do recuperador.

Coloque as travessas centrais (fig 90C): estas são compostas por duas peças encostadas uma a outra. Coloque os guias nos rebaixos centrais (rebaixo de V) dos montantes laterais (Foto 95).

Coloque os 4 vermiculites: apoie primeiro para o lado "externo do recuperador" na travessa antes de as colocar na travessa central (Foto 96).

Fit the "front" crosspieces (Pics. 90 B & 94) into the hearth's outermost notch. Fit the central crosspieces (Fig. 90 C): they are made of two "back-to-back" elements.

Lodge the lugs into the central notches (dip of V) of side uprights (Pic. 95).

Fit the 4 vermiculate plates: first rest towards the outside of the hearth on the front crosspiece then rest on the central crosspiece (Pic. 96).



Réglage de la chicane suivant le tirage:

Si le tirage de la cheminée est trop faible, déplacer la traverse avant vers le centre du foyer. Loger les ergots dans les encoches prévues à cet effet (photo 97). Effectuer cette opération de manière symétrique sur les 2 faces du foyer. Resserrer et centrer les éléments (photo 98).



Regeling van de omleidingsplaat afhankelijk van de trek:

Als de trek van de schoorsteen te zwak is, de dwarsbalk vooraan naar het midden van de haard verplaatsen. Breng de aanslagen aan in de daartoe voorziene inkepingen (foto 97). Voer deze handeling symmetrisch uit aan de 2 zijden van de haard. Zet de elementen opnieuw vast en centreer ze (foto 98).

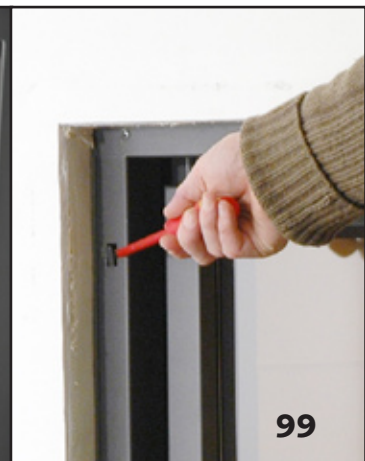

Regolazione del deflettore in funzione del tiraggio:

Se il tiraggio del camino è insufficiente, spostare la traversa anteriore verso il centro del monoblocco. Sistemare i perni nelle tacche previste a tale scopo (foto 97). Effettuare questa operazione in maniera simmetrica sulle due facce del monoblocco. Serrare di nuovo e centrare i pezzi (foto 98).

Montage du cadre de finition appliqué

Comme son nom l'indique ce type de cadre s'applique devant la maçonnerie; il se monte par l'intermédiaire d'un contre-cadre qui assure la jonction entre le foyer (derrière la maçonnerie) et le cadre (devant la maçonnerie). Vous aurez prévu une niche aux dimensions adéquates (voir pages 10 & 11).

Stûv propose 2 modèles de contre-cadres réglables suivant l'épaisseur du matériau d'encastrement du foyer: de 50 à 75 mm et de 75 à 125 mm.

À l'aide d'un petit tournevis plat, ouvrir les 4 languettes situées sur les montants avant du foyer (photo 99).

Mesurer la profondeur entre le plan avant de la maçonnerie et le bord avant du foyer. Reporter la mesure pour établir la profondeur du contre-cadre (photo 100).

À l'aide de la visseuse et la douille de 10, bloquer la profondeur du contre-cadre (photo 101). Effectuer ces opérations pour les 4 coins.

Accrocher le contre-cadre (photo 102).

Montage van het afwerkingskader

Zoals de naam doet vermoeden, wordt dit type van kader op het metselwerk geplaatst; het wordt gemonteerd met behulp van een tussenkader dat zorgt voor de verbinding tussen de haard (achter het metselwerk) en het kader (voor het metselwerk). Een nis met de passende afmetingen is nodig (zie pagina's 10 & 11).

Stûv heeft 2 modellen van tussenkader die kunnen worden aangepast aan de dikte van het materiaal waarin de haard wordt ingebouwd: van 50 tot 75 mm en van 75 tot 125 mm.

Open met een kleine platte schroevendraaier de 4 haken op de stijlen vooraan in de haard (foto 99).

Meet de diepte tussen het voorvlak van het metselwerk en de voorste rand van de haard. Bepaal aan de hand van die meting de diepte van het tussenkader (foto 100).

Blokkeer met de schroef en bout maat 10 de diepte van het tussenkader (foto 101). Voer deze handelingen uit voor de 4 hoeken.

Haak het tussenkader in (foto 102).

Installazione del profilo applicato

Come indica il nome, questo tipo di profilo si applica sulla parte anteriore del rivestimento. Questo profilo è fisso e si adatta con l'aiuto di un controprofilo che unisce il monoblocco, che si trova dietro il rivestimento, con il profilo che si trova davanti al rivestimento. Si dovrà prevedere un incavo nella muratura di dimensioni sufficienti (vedi pagine 10 e 11).

Stûv offre 2 tipi di controprofili regolabili a seconda dello spessore del rivestimento: da 50 a 75 mm e da 75 a 125 mm.

Aprire i 4 innesti del monoblocco posti sulle spallette laterali (foto 99).

Misurare lo spessore tra il piano anteriore della muratura e il bordo anteriore del monoblocco. Riportare la misura per stabilire lo spessore del controprofilo (foto 100).

Per mezzo dell'avvitatore (bussola n° 10), bloccare lo spessore del controprofilo (foto 101). Questa operazione va effettuata sui 4 angoli.

Fissare il controprofilo (foto 102).



Ajuste de la bocana según el tiro:

Si el tiro de la chimenea es demasiado pobre, desplace la traviesa delantera hacia el centro del hogar. Aloje las guías en las ranuras previstas para ellas (foto 97). Efectúe dicha operación de manera simétrica en las dos caras del hogar. Reajuste y centre los elementos (foto 98).

Regulação da chicana segundo a tiragem:

Se a tiragem da chaminé for demasiado fraca, deve deslocar a travessa da frente para o centro do recuperador. Encaixe os guias nos rebaiços previstos para o efeito (Foto 97). Efectue esta operação simetricamente nas 2 faces do recuperador. Aperte e centre os elementos (Foto 98).

Adjusting the baffle according to draught:

If the draught is inadequate, move the front crosspiece towards the centre of the hearth. Insert the lugs into the corresponding notches (Pic. 97). Run this operation in a symmetrical way on both faces of the hearth. Secure and centre the elements (Pic. 98).

Montaje del marco embellecedor empotrado

Como indica su nombre, este tipo de marco se incrusta en la mampostería; se monta por medio de un contramarco que asegura la unión entre el hogar (detrás de la mampostería) y el marco (delante de la mampostería), por lo que hay que prever un hueco de las dimensiones adecuadas (vea las páginas 10 y 11).

Stûv propone dos modelos de contramarcos regulables según el espesor del material en el que se vayan a empotrar: de 50 a 75 mm. y de 75 a 125 mm.

Abra las 4 lengüetas de los montantes delanteros del hogar con ayuda de un destornillador plano (foto 99).

Mida la profundidad que hay entre el plano delantero de la masonería y el borde delantero del hogar. Apunte dicha medida para establecer la profundidad del contramarco (foto 100).

Con un destornillador y una llave fija del 10, bloquee la profundidad del contramarco en las 4 esquinas (foto 101).

Fije el contramarco (foto 102).

Montagem do quadro de aplicado

Como indica o seu nome, este tipo de quadro aplica-se à frente da alvenaria; é fixo e coloca-se com um contra-quadro que assegura a união entre o recuperador (por trás da alvenaria) e o quadro (à frente da alvenaria). Deve ter previsto um nicho com as dimensões adequadas (Veja as páginas 10 e 11).

A Stûv propõe 2 modelos de contra-quadros reguláveis segundo a espessura do material onde o recuperador será encastrado: de 50 a 75 mm e de 75 a 125 mm.

Abra as 4 linguetas situadas nos montantes da frente do recuperador utilizando uma pequena chave de fendas (Foto 99).

Meça a profundidade entre o plano da frente da alvenaria e a borda frontal do recuperador. Com esta medida estabeleça a profundidade do contra-quadro (Foto 100).

Boquee a profundidade do contra-quadro com a aparafusadora e uma chave de bocas de 10 (Foto 101). Efectue estas operações para os 4 cantos.

Encaixe o contra-quadro (Foto 102).

Fitting the applied ornamental frame

As its name implies, this type of frame is applied in front of the masonry; it is secured by a counter-frame linking the hearth (behind the masonry) and the frame (in front of the masonry). An adequate-sized niche will have been planned (see pages 10 & 11).

2 types of counter-frames are available from Stûv to fit various thicknesses of surrounding masonry: from 50 to 75 mm and from 75 to 125 mm.

Using a small flat screwdriver, open the 4 brackets on the front uprights (Pic. 99).

Measure the distance between the face plane of masonry and the front edge of the fireplace.

This measurement defines the depth of the counter-frame (Pic. 100).

Using a 10mm socket, lock counter-frame in all 4 corners at the required depth (Pic. 101).

Secure counter-frame (Pic. 102).



Attention au sens (fig. 103). Ajuster la hauteur du contre-cadre en pliant plus ou moins fort les languettes des montants du foyer.

Placer le cadre de finition (photos 104 & 105). Des goujons et écrous sont fixés sur le cadre et vont se placer dans les boutonnières (trous de serrure) du contre-cadre.

Let op de richting (fig. 103). Stel de hoogte van het tussenkader in door de haakjes van de stijlen van de haard minder of meer om te plooiën.

Installeer het afwerkingskader (foto's 104 & 105). Er werden bouten en moeten op het kader bevestigd die in het tussenkader passen (slotvormige gaten).

Fare attenzione alla direzione (fig. 103). Regolare l'altezza del controprofilo piegando più o meno forte gli innesti delle spallette del monoblocco.

Installare il profilo applicato (foto 104 e 105). Sul profilo sono fissati dei perni e dei dadi che consentono un facile innesto.

Lorsque l'installation du foyer est terminée, effectuer un test de fonctionnement du foyer. Se référer à la partie mode d'emploi de ce document.

Als de haard geïnstalleerd is, een werkingstest van de haard uitvoeren. Zie het deel gebruiksaanwijzing van dit document.

Terminata l'installazione del monoblocco, effettuare una prova di funzionamento. Consultare a questo proposito le istruzioni per l'uso.

Atención a la dirección (fig. 103). Ajuste la altura del contramarco doblando con más o menos fuerza las lengüetas de los montantes del hogar.

Coloque el marco embellecedor (fotos 104 y 105). Ajuste las clavijas y tuercas del marco con los "ojales" (orificios de cierre) del contramarco.

Quando haya finalizado la instalación del hogar, haga una prueba de funcionamiento (vea la sección modo de empleo del presente manual).

Tenha cuidado com a direção (Fig. 103). Ajuste a altura do contra-quadro dobrando o necessário as linguetas dos montantes do recuperador.

Coloque o quadro de acabamento (Fotos 104 e 105). Estão fixadas no quadro cavilhas e porcas que serão introduzidas nos orifícios (orifícios de fechadura) do contra-quadro?

Terminada a instalação, verifique se o recuperador funciona bem. Consulte as Instruções de Utilização deste documento.

Pay attention not to fit upside-down (Fig. 103). Adjust height of counter-frame by bending the brackets as required on the fireplace uprights.

Fit the ornamental frame (Pics. 104 & 105). Nuts and bolts are fixed on the frame and will position into the buttonholes (keyhole-shaped) of the counter-frame.

When the installation of the fireplace is complete, put it to the test. Please refer to the "Directions for Use" part of this manual.

mode d'emploi [fr]

gebruiksaanwijzing [nl]

istruzioni per l'uso [it]

instrucciones de uso [es]

instruções de utilização [pt]

directions for use [en]



Vous avez choisi un foyer Stûv ; Concept & Forme vous en remercie.

Il a été conçu pour vous offrir un maximum de plaisir, de confort et de sécurité.

Le plus grand soin a été apporté à sa fabrication.

Si malgré cela vous constatez une anomalie, contactez votre distributeur.

U heeft gekozen voor een Stûv-haard ; Concept & Forme bedankt u hiervoor.

Deze haard werd ontworpen om u een maximum aan plezier, comfort en veiligheid te bieden.

Aan de fabricage werd de grootste zorg besteed.

Als u toch een gebrek zou vaststellen, neem dan contact op met uw verdeler.

Vi ringraziamo per avere scelto un focolare Stûv. Questo focolare è stato ideato per offrirvi il massimo in materia di comfort e sicurezza.

Questo focolare è stato realizzato con la massima attenzione per i dettagli. Se tuttavia riscontrate un problema, vi invitiamo a contattare il rivenditore.

Recommandations

- Confier l'installation du foyer (ou en tout cas son contrôle) à un professionnel qualifié,
- lire attentivement ce mode d'emploi et respecter les consignes d'entretien,
- nous retourner le certificat de garantie dûment complété en mentionnant bien le n° de série de l'appareil, visible sur la partie supérieure droite de la devanture, dans le retour (photo 2).
- Avant d'allumer pour la première fois, assurez vous que la bombe de peinture n'est plus dans la chambre de combustion.
- Assurer un entretien régulier du foyer (voir pages 72 à 80).

Aanbevelingen

- Doe voor de installatie van de haard (of in ieder geval voor de controle ervan) een beroep op een erkend vakman,
- lees aandachtig deze gebruiksaanwijzing en neem de onderhoudsvorschriften in acht,
- stuur ons het correct ingevulde garantiebewijs terug, met vermelding van het productienummer, dat u vindt in de rechterbovenhoek van de voorkant van het toestel (foto 2).
- Voor u voor het eerst het vuur aanmaakt, vergewis u ervan dat de spuitbus zich niet meer in de verbrandingskamer.
- Zorg voor een regelmatig onderhoud van de haard (zie pagina's 72 tot 80).

Vi consigliamo perciò

- Di farlo installare (e controllare) da un tecnico specializzato,
- di leggere attentamente questo manuale e seguire attentamente le istruzioni per la manutenzione,
- di rispedirci il certificato di garanzia debitamente compilato menzionando il numero di serie visibile sulla parte frontale in alto a destra (foto 2).
- Prima di accendere il fuoco per la prima volta, accertarsi che la bomboletta di vernice non sia rimasta nella camera di combustione.
- Di far pulire regolarmente la canna fumaria (vedi pagine 72-80).

Concept et Forme le agradece su elección de un hogar Stûv: lo hemos concebido para que le proporcione el máximo en placer, comodidad y seguridad.

Su hogar se ha fabricado prestando la máxima atención al detalle; pero si a pesar de ello usted encuentra alguna anomalía, le rogamos que se ponga en contacto con su distribuidor.

Concept & Forme agradece-lhe ter escolhido um recuperador Stûv. Este recuperador foi concebido para lhe proporcionar o máximo de prazer, conforto e segurança.

O seu fabrico foi abjecto da mais saturada atenção. Se apesar de tudo constatar qualquer anomalia, contacte o seu distribuidor.

You have chosen to buy a Stûv fireplace; Concept & Forme thank you for your choice. Your fireplace was designed to offer you the utmost pleasure, comfort and safety.

It was built and assembled with the greatest care. If however you should find the slightest dissatisfaction with it, please contact your retailer.

Recomendaciones

- Confíe siempre la instalación del hogar (o por lo menos su supervisión) a un profesional cualificado,
- lea atentamente este manual y respete las consignas de mantenimiento,
- devuélvanos el certificado de garantía debidamente completado y mencionando bien el número de serie del aparato, visible en la parte superior derecha de la parte delantera (foto 2).
- Antes de encender por primera vez, compruebe que la bomba de pintura ya no está en la cámara de combustión.
- Efectúe un mantenimiento regular de su hogar (ver páginas 72 a 80).

Recomendações

- Confie a sua instalação (ou em todo o caso o seu controlo) a um profissional qualificado,
- leia atentamente as presentes instruções e respete as instruções de manutenção,
- devolva o certificado de garantia devidamente preenchido, mencionando com clareza o número de fabrico, visível na parte superior direita na parte frontal, em ângulo interno (Foto 2).
- Antes de acender o recuperador pela primeira vez, verifique se a bomba de tinta está na câmara de combustão.
- Proceda regularmente à manutenção do recuperador (Veja as páginas 72 a 80).

Recommendations

- May we recommend you entrust the installation (or at least its inspection) of your fireplace to a skilled professional.
- Please read this user's manual carefully and observe the maintenance instructions.
- Please fill in the certificate of guarantee and return it to us with a clear mention of your appliance's serial number (which you'll find in the upper right corner on the face of your fireplace) (see Pic.2).
- Before lighting your stove for the first time, make sure you have removed the canister of spray-paint from the combustion chamber.
- Please make sure your fireplace has regular maintenance (see pages 72 to 80).

Précautions

- toute modification apportée à l'appareil peut créer un danger et vous privera de bénéficier de la garantie,
- en cas de réparation, n'utiliser que des pièces de rechange Stûv,
- les entrées et sorties d'air doivent toujours rester libres,
- certaines parties du foyer peuvent être très chaudes lors de son utilisation à puissance nominale,
- en cas de feu de cheminée:
 - à l'aide de la main froide, fermer le registre d'air au maximum (à fond vers la gauche)
 - appeler les pompiers,
 - éteindre le feu avec un extincteur à poudre, de la soude (sel) ou du sable (surtout pas d'eau),
 - ventiler la pièce dans laquelle se trouve le foyer,
 - suite à un feu de cheminée, faire nettoyer et inspecter la cheminée par un professionnel. La faire réparer si nécessaire.

Voorzorgsmaatregelen

- elke wijziging die aan het toestel wordt aangebracht, kan gevaar inhouden en doet de waarborg vervallen,
- gebruik bij herstelling uitsluitend Stûv vervangingsonderdelen,
- de luchtinlaten en -uitlaten moeten altijd vrij blijven,
- sommige delen van de haard kunnen heel warm worden bij gebruik op nominaal vermogen,
- bij schoorsteenbrand:
 - sluit met de koude handgreep de luchtschuif maximaal af (helemaal naar links),
 - bel de brandweer,
 - doof het vuur met een brandblusser met poeder, soda (zout) of zand (gebruik vooral geen water),
 - verlucht het vertrek waarin de haard zich bevindt,
 - laat de schoorsteen na een schoorsteenbrand schoonmaken en inspecteren door een vakman. Laat hem indien nodig herstellen.

Precauzioni

- qualsiasi modifica realizzata sull'apparecchio può costituire un pericolo e renderà nulla la garanzia,
- in caso di riparazione, utilizzare solo ricambi Stûv,
- le entrate e le uscite d'aria devono restare sempre libere,
- alcune parti del focolare possono essere molto calde quando questo viene utilizzato alla potenza nominale,
- se la canna fumaria prende fuoco:
 - con la maniglia "mano fredda", chiudere completamente il registro d'aria (tutto a sinistra),
 - chiamare i vigili del fuoco,
 - spegnere il fuoco con un estintore a polvere, del sale o della sabbia (soprattutto non utilizzare acqua),
 - ventilare il locale e far pulire e ispezionare la canna fumaria da un esperto; farla riparare se necessario.

Les combustibles

Quel bois choisir ?

Les différentes essences de bois ont des pouvoirs calorifiques différents et elles ne brûlent pas toutes de la même façon ; d'une manière générale, donnez votre préférence aux bois durs comme le chêne, le hêtre, le frêne, le charme, les fruitiers : ils produisent de belles flammes et beaucoup de braises qui restent longtemps incandescentes.

Le séchage

Quel que soit le bois choisi, il doit être bien sec ; le bois humide chauffe infiniment moins : une grande partie de l'énergie n'est utilisée que pour évaporer l'eau qu'il contient ; l'aubier – c'est ainsi qu'on appelle le bois jeune immédiatement sous l'écorce – peut contenir jusqu'à 75% d'eau. De plus, le bois mouillé dégage beaucoup de fumée et peu de flammes et il provoque l'encrassement du foyer, de sa vitre et de la cheminée. Pour favoriser le séchage, il est important que les gros rondins soient fendus ; le bois sera couvert ou abrité de la pluie, mais bien ventilé. En général, il faut compter deux années de séchage. Avec l'expérience, vous apprécierez le séchage en soupesant les bûches : plus elles sont sèches, plus elles sont légères et plus elles produisent un son clair quand on les cogne l'une contre l'autre.

Brandstoffen

Welk hout kiezen ?

De verschillende houtsoorten hebben een verschillend calorisch vermogen en branden niet allemaal op dezelfde manier ; kies bij voorkeur voor harde houtsoorten, zoals eik, beuk, es, haagbeuk, fruitbomen : zij zorgen voor mooie vlammen en veel kool die lang blijft gloeien.

Droging

Welk hout u ook kiest, het moet goed droog zijn ; vochtig hout brandt heel wat minder goed : een groot deel van de energie wordt gebruikt om het water in het hout te doen verdampen ; spithout – zo heet het jonge hout vlak onder de schors – kan tot 75% water bevatten. Bovendien geeft vochtig hout veel rook en weinig vlammen vrij, en vervuult het de haard, de ruit en de schoorsteen. Om het drogen te bevorderen, is het belangrijk dat grote houtblokken worden gekleefd ; het hout moet worden opgeslagen op een goed verluchte plek, die is afgedekt of beschermt tegen regen. Hou in het algemeen rekening met een droogtijd van twee jaar. Als u wat ervaring heeft opgedaan, kunt u de droging inschatten door het hout in de hand te wegen : hoe droger het hout, hoe lichter het is en hoe helderder het geluid klinkt als u twee blokken tegen elkaar stoot.

I combustibili

Che tipo di legna scegliere ?

I diversi tipi di legno possiedono poteri calorifici diversi e non bruciano tutti nello stesso modo. In generale, è preferibile scegliere il legno duro, come la quercia, il faggio, il frassino, il carpino, gli alberi da frutto ; producono infatti una bella fiamma e molta brace che resta a lungo incandescente.

Essiccamento

Qualunque sia il legno scelto, questo deve essere ben secco, poiché la legna umida riscalda molto meno. Infatti gran parte dell'energia viene utilizzata unicamente per evaporare l'acqua in essa contenuta. L'alburno – ovvero il legno giovane che si trova nella zona superficiale sotto la corteccia – può contenere fino al 75% di acqua. Inoltre, la legna umida genera molto fumo e poche fiamme, provocando incrostazioni nel monoblocco, sul vetro e nella canna fumaria. Per favorire l'essiccamento, occorre spaccare i tondelli più grossi ; la legna deve essere coperta e riparata dalla pioggia, ma ben ventilata. In generale, l'essiccamento dura due anni. Con l'esperienza, potrete valutare il grado di essiccamento soppesando i ceppi. Quanto più sono secchi tanto più sono leggeri e producono un suono chiaro sbattendoli l'uno contro l'altro.

Precauciones

- cualquier modificación que se realice en el aparato puede ser peligrosa, y no estará cubierta por la garantía,
- en caso de reparación, utilice sólo piezas de recambio Stûv,
- las entradas y salidas de aire tienen que estar siempre libres,
- algunas partes del hogar pueden estar muy calientes cuando se utilizan a la potencia nominal,
- en caso de incendio de la chimenea:
 - con ayuda de la empuñadura de tacto frío, cierre el registro de aire que está al fondo, hacia la izquierda, al máximo.
 - llame a los bomberos,
 - extinga el fuego con un extintor de polvo, de soda (sal) o de arena, pero sobre todo, recuerde: ¡nada de agua!
 - ventile el recinto en el que se encuentra el hogar,
 - después de un incendio en la chimenea, un profesional tiene que limpiarla e inspeccionarla, y repararla si fuera necesario.

Precauções

- qualquer alteração do aparelho pode criar perigo e privá-lo da garantia,
- em caso de reparação, utilize apenas peças sobresselentes da Stûv,
- as entradas e saídas de dar devem estar sempre desobstruídas,
- algumas partes do Recuperador podem estar muito quentes durante uma utilização à potência nominal,
- em caso de incêndio na chaminé:
 - feche o registo de ar no máximo, com a pega térmica, (para a esquerda)
 - chame os bombeiros,
 - apague o fogo com um extintor de pó, de soda (sal) ou de areia (não utilize água),
 - ventile bem a peça onde se encontra o recuperado,
 - na sequência do incêndio da chaminé limpe e faça inspeccionar a chaminé por um especialista. Faça as devidas reparações se for necessário.

Precautions

- Any modification can be dangerous and will invalidate your guarantee,
- only use Stûv original spare parts in case of repairs,
- air inlets and outlets should always remain free,
- some parts of the fireplace can reach very high temperatures when operating at the unit's rated power,
- should a fire get out of control:
 - use the "cold" handgrip to shut the air inlet (full left),
 - call the fire brigade,
 - put out the fire with a powder extinguisher, salt or sand (never use water),
 - ventilate the room,
 - after a fire, have the chimney flue cleaned and inspected by a professional and have it repaired if necessary.

Los combustibles

¿Qué madera elegir?

Las diferentes esencias de las maderas tienen poderes caloríficos distintos, y no todas arden de la misma manera; en términos generales, lo mejor es elegir maderas duras como el roble, el haya, el fresno, el carpe o los frutales, que producen tanto hermosas hogueras como gran cantidad de brasas, cuya incandescencia además será muy duradera.

El secado

Sea cual sea la madera elegida, tiene que estar bien seca: la madera húmeda calienta muchísimo menos, porque gran parte de la energía se emplea en evaporar el agua que contiene; la albura -así se denomina la madera nueva que está justo debajo de la corteza- puede llegar a contener hasta un 75% de agua. Además, la madera mojada desprende mucho humo y pocas llamas, ensuciando así tanto el hogar como el cristal y la chimenea. Para favorecer el secado, es muy importante hacer unas hendiduras en los troncos grandes, así como cubrir la leña para abrirla de la lluvia, pero manteniéndola siempre bien ventilada. En general hay que contar con un mínimo de dos años de secado; en cuanto vaya adquiriendo experiencia, aprenderá a calcular el grado de sequedad de los troncos sopesándolos: cuanto más secos estén, menos pesarán, y el sonido al golpear uno contra otro será más claro.

Combustíveis

Que madeira escolher?

As diferentes essências de madeira têm poderes caloríficos diferentes e nem todas queimam da mesma forma. Prefira, geralmente, madeiras duras como carvalho, faia, freixo, cáripa, árvores de fruta: produzem belas chamas e muitas brasas, que se mantêm muito tempo incandescentes.

A secagem

Qualquer que seja a madeira escolhida deve estar bem seca; a madeira húmida aquece muito menos: uma grande parte da energia consome-se na evaporação da água que contém. O alburno - que é como se denomina a madeira jovem que está debaixo da casca - pode conter até 75% de água. Além disso, a lenha molhada liberta muito fumo e poucas chamas e, suja o recuperador, o vidro e a chaminé. Para favorecer a secagem, é importan-te rachar os toros grossos. A lenha deve ser coberta ou abrigada da chuva, mas bem ventilada. Em geral, é necessário contar dois anos de secagem. Com a experiência, pode avaliar o grau de secagem sopesando as achas: quanto mais secas estiverem, mais leves serão e produzirão um som claro se as bater umas contra as outras.

Fuel

Which wood should you choose?

Different sorts of wood have different heat capacities and do not burn in the same way. Generally speaking you should opt for hard wood such as oak, beech, ash, hornbeam or fruit trees. They produce lovely flames and a lot of embers which will glow for a long time.

Drying

Whatever the wood chosen it should be really dry. Damp wood heats a great deal less and a great part of the energy is used to evaporate the water it contains. The sapwood - as the soft wood just beneath the bark is called - can contain up to 75% of water. Furthermore, moist wood releases a lot of smoke and not many flames and it causes the fireplace, its window and the flue to get dirty and soot up. Big logs should be split for the wood to dry better. Wood should be covered or sheltered from the rain, but well ventilated. Generally speaking you should allow two years for the wood to dry properly. You will soon learn to estimate the dryness of logs by weighing them in your hand. The dryer they are the lighter they will feel, and they will produce a clearer sound when you knock two together.



3

À proscrire

Les bois qui ont subi des traitements chimiques, traverses de chemin de fer, agglomérés qui encrassent rapidement l'appareil et la cheminée et peuvent produire des émanations toxiques.

Le hêtre (photo 3), le frêne

Des bois de chauffage à recommander: ils sèchent vite et on en trouve facilement. Ils doivent être stockés sous abri immédiatement après avoir été débités et refendus, sinon ils pourrissent très vite et perdent leur pouvoir calorifique. Ils sont faciles à allumer, offrent des feux dynamiques et des flammes très lumineuses.

Le chêne (photo 4)

C'est un excellent combustible, mais il doit – contrairement aux autres bois – rester non couvert pendant deux ans pour que la pluie le débarrasse des tanins qu'il contient; ensuite, on l'entreposera sous abri encore un an ou deux avant de le brûler. Dans les petites branches, la proportion d'aubier (qui brûle trop vite) est importante. Il brûle lentement, offre un feu calme et donne de belles braises. Idéal pour faire un barbecue et pour fonctionner à feu continu.

Le charme (photo 5), le merisier (photo 6), les fruitiers

Excellents combustibles, mais rares. Ce sont des bois durs. Ils offrent de belles flammes, harmonieuses, calmes, et donnent de belles braises. Idéal pour faire un barbecue et pour effectuer un feu continu.

Le bouleau (photo 7), le tilleul, le marronnier, le peuplier, le robinier, l'acacia

Ce sont des feuillus à bois tendre. Ils offrent de belles flammes harmonieuses mais vives, et peu de braises. Ils brûlent vite: on les utilisera pour lancer (ou relancer le feu).



4

Niet gebruiken

Hout dat chemisch werd behandeld, spoorwarsliggers, briketten, die het toestel en de schoorsteen snel vervuilen en giftige dampen kunnen afgeven.

Beuk (foto 3), es

Aan te bevelen stookhout: dit hout droogt snel en is gemakkelijk te vinden. Het moet onmiddellijk na het verzagen en klieven worden opgeslagen op een beschutte plaats, omdat het anders heel snel rot en zijn calorisch vermogen verliest. Het vat snel vuur, brandt dynamisch en geeft heldere vlammen af.

Eik (foto 4)

Het is een uitstekende brandstof, maar in tegenstelling tot de andere houtsoorten moet eik twee jaar onafgedekt blijven. De regen zorgt ervoor dat de tannines eruit verdwijnen. Vervolgens wordt het hout nog een of twee jaar beschermd opgeslagen voordat het als brandstof kan dienen. In dunne takken is het aandeel van spint (dat te snel opbrandt) te groot. Eik brandt traag, zorgt voor een rustig vuur en mooie gloeiende kool. Ideaal voor de barbecue en voor continu vuur.

Haagbeuk (foto 5), kerselaar (foto 6), fruitbomen

Uitstekende brandstof, maar zeldzaam. Het zijn harde houtsoorten. Zij zorgen voor fraaie, harmonische en rustige vlammen en leveren mooie gloeiende kool op. Ideaal voor de barbecue en voor continu vuur.

Berk (photo 7), linde, kastanje, populier, robinia, acacia

Dit zijn loofbomen met zacht hout. Zij zorgen voor fraaie, harmonische maar felle vlammen en leveren weinig gloeiende kool op. Ze verbranden snel: ze worden gebruikt om het vuur aan te maken (of aan te wakkeren).



5

Da evitare

Il legno che è stato sottoposto a trattamenti chimici sporca rapidamente monoblocco e canna fumaria, oltre a disperdere gas nocivi nell'ambiente.

Il faggio (foto 3) e il frassino

Altamente consigliati come legna da ardere. Seccano rapidamente e sono facilmente reperibili. Devono essere tenuti al riparo subito dopo essere stati spaccati, altrimenti marciscono rapidamente perdendo potere calorifico. Bruciano facilmente e producono una bella fiamma.

La quercia (foto 4)

È un eccellente combustibile ma, a differenza degli altri tipi di legno, deve restare allo scoperto per due anni affinché la pioggia elimini il tannino che contiene, quindi andrà messo al riparo per un anno o due prima di bruciarlo. Nei rami piccoli, la quantità di alborno (che brucia rapidamente) è assai elevata. Brucia lentamente a fuoco tranquillo e con una bella brace. Indicato per barbecue e per il funzionamento a fuoco continuo.

Il carpino (foto 5), il ciliegio selvatico e gli alberi da frutto

Sono ottimi combustibili ma piuttosto rari. Sono costituiti da legno duro che produce una bella fiamma e una bella brace. Indicati per barbecue e per il funzionamento a fuoco continuo.

La betulla (foto 7), il tiglio, il castagno, il pioppo, la robinia e l'acacia

Sono alberi latifogli dal legno tenero. Producono una bella fiamma viva ma poche braci. Bruciano rapidamente. Si utilizzano in genere per accendere il fuoco o riattizzare la fiamma.

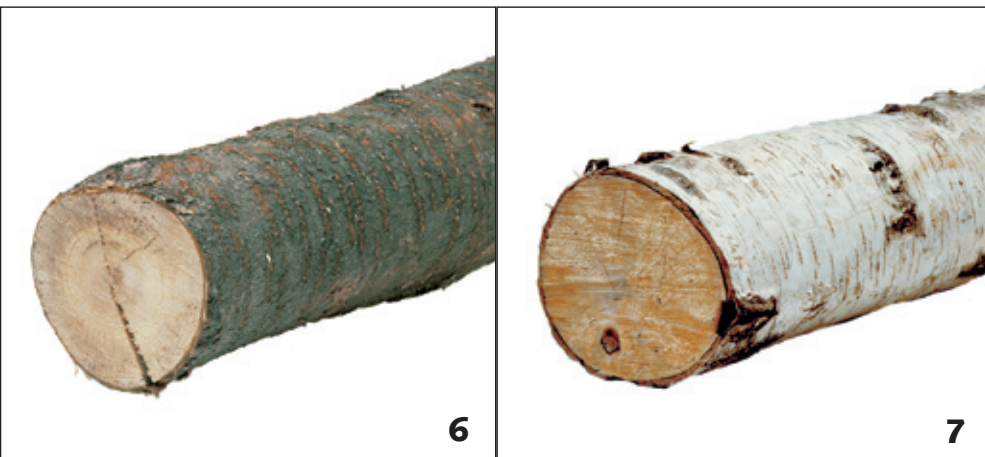

6

7

Prohibido

Utilizar maderas que hayan sido sometidas a cualquier tratamiento químico, traviesas de vías férreas y aglomerados, que ensuciarían rápidamente el hogar y pudieran producir emanaciones tóxicas.

El haya (foto 3), el fresno

Son las leñas más recomendables: de secado rápido y de fácil obtención. Hay que guardarlas bajo algún abrigo inmediatamente después de secadas y rajadas, porque se pudren muy pronto y pierden su poder calorífico. Son fáciles de prender, y ofrecen lumbres dinámicas y de llamas muy luminosas.

El roble (foto 4)

Es un excelente combustible, pero, al contrario que las demás maderas, tiene que estar sin cubrir dos años para que la lluvia arrastre y elimine los taninos que contiene; después, se coloca bajo algún tipo de abrigo otro año o dos antes de utilizarla. La proporción de albura (que arde con demasiada rapidez) en las ramitas pequeñas es importante, pero aparte de eso, el roble es una leña de combustión lenta, que proporciona un fuego tranquilo y buenas brasas. Es ideal para hacer barbacoas y para su utilización en la modalidad de fuego continuo.

El carpe (foto 5), el cerezo silvestre (foto 6), los frutales

Excelentes combustibles, pero raros; producen llamas hermosas, tranquilas, y buenas brasas; ideales para barbacoas y para su utilización en la modalidad de fuego continuo.

El abedul (foto 7), el tilo, el castaño, los chopos y álamos, la robinia o falsa acacia, la acacia

Son árboles muy frondosos y de madera tierna: producen llamas bellas y armoniosas, pero vivas, y pocas brasas. Arden rápidamente y lo mejor es utilizarlas para avivar el fuego.

A evitar

Toda a madeira que tenha sido objecto de tratamentos químicos, travessas de caminhos-de-ferro e aglomerados, que sujam rapidamente o aparelho e a chaminé e podem produzir emanções tóxicas.

A faia (Foto 3), o freixo

Trata-se de madeira de aquecimento a recomendar, que seca rapidamente e encontra-se facilmente no mercado. Esta madeira deve ser armazenada sob abrigo, logo que seja cortada e rachada, senão apodrece depressa e perde rapidamente o poder calorífico. É fácil de acender, proporciona lumes dinâmicos e chamas muito luminosas.

O carvalho (Foto 4)

É um excelente combustível, mas ao contrário das outras madeiras, deve armazenar-se sem cobrir durante dois anos para que a chuva a liberte das substâncias que contém; depois há que manter um ano antes de queimar. A proporção de alborno (que arde muito depressa) nos pequenos ramos é importante. Arde lentamente, oferece um fogo calmo e dá belas brasas. Ideal para o barbecue e para funcionar em lume contínuo.

A cárpia (Foto 5), a cerejeira (Foto 6) e as árvores frutíferas

Excelentes combustíveis, mas raros. São madeiras duras. Oferecem belas chamas, harmoniosas, calmas e dão belas brasas. Ideal para o barbecue e para funcionar em lume contínuo.

O videiro (Foto 4), a tília, o castanheiro-bravo, o choupo, a acácia-bastarda e a acácia

São árvores frondosas e de madeira mole. Oferecem belas chamas, harmoniosas, mas vivas e poucas brasas. Ardem depressa: utilizam-se para acender (ou avivar o fogo).

Unsuitable

Wood that has been treated with chemicals, railway sleepers or chipboard and which quickly dirty the appliance and soot up the flue while producing toxic fumes.

Beech (Pic. 3), ash

Firewood to be recommended: they dry quickly and are readily available. They should be stored under shelter as soon as they have been cut and split otherwise they rot very quickly and lose their heat capacity. They are easy to ignite, provide dynamic fires and rather bright flames.

Oak (Pic. 4)

An excellent fuel but – contrary to other wood – must remain unsheltered for two years so that rain can wash away the tannins it contains. Then it should be stored under shelter for another two years or so before being suitable for burning. There is a significant proportion of sapwood (which burns too quickly) in small branches. Oak burns slowly, provides a quiet fire and gives nice embers. It is ideal for a barbecue and for a slow-burning fire.

Hornbeam (Pic. 5), cherry wood (Pic. 6), fruit trees

Excellent fuels but scarce. These are hard woods providing nice flames, harmonious, quiet and give nice embers. Ideal for a barbecue or a slow-burning fire.

Birch (Pic. 7), lime, chestnut, poplar, robinia, acacia

These are broad-leaved trees producing soft wood. They provide nice but lively flames and few embers. Wood burns fast and will be used to light or rekindle the fire.

Attention:

Le peuplier provoque des cendres abondantes et volatiles.

Le robinier et l'acacia provoquent des projections de braises importantes.

Les résineux

Ils dégagent beaucoup de chaleur, mais ils se consomment rapidement; ils projettent des braises et les résines qu'ils contiennent encrassent les cheminées.

À éviter.

Les foyers Stûv sont conçus pour un usage domestique, en tout cas pas pour incinérer des déchets, quels qu'ils soient.

Let op:

Populier geeft veel en vluchtige as af. Bij robinia en acacia spatten heel wat gloeiende kooltjes weg.

Naaldhout

Geeft veel warmte, maar verbrandt snel, doet heel wat gloeiende kooltjes wegspringen en de harsen die het bevat, vervuilen de schoorsteen. Te mijden.

De Stûv-haarden zijn ontworpen voor thuisgebruik, in geen geval voor verbranding van gelijk welk afval.

Attenzione:

Il pioppo produce cenere in abbondanza, molto volatile.

La robinia e l'acacia producono una gran quantità di scintille delle braci.

Gli alberi resinosi

Sviluppano molto calore ma si consumano rapidamente. Inoltre producono molti residui che sporcano la canna fumaria. Sono da evitare.

I monoblocchi Stûv sono progettati per uso domestico. Non utilizzarli per bruciare rifiuti.

Utilisation**Feu ouvert ou feu vitré**

On obtient le fonctionnement avec le meilleur rendement vitre(s) fermée(s). C'est le mode de fonctionnement normal du foyer.

Le fonctionnement à feu ouvert consomme plus d'air, plus de bois et rejette plus de gaz dans l'atmosphère. Réservez-le aux barbecues et aux grandes occasions!

Précautions à la première utilisation

La peinture n'est pas cuite au four; elle est donc relativement fragile mais elle durcira lors des premières chauffées; par conséquent, manipuler l'appareil avec précaution.

Nettoyer avec un chiffon sec.

Une bombe de peinture fournie avec l'appareil permet d'effectuer des retouches si nécessaire. Pour ce faire, amorcer sur une surface de test pour éviter de pulvériser du solvant sur l'ancienne peinture. Se référer également à la notice d'utilisation de la bombe de peinture.

Lors du premier feu, certains dégagements de fumée et d'odeur se produiront. Ventiler abondamment.

Allumage

Remarques:

- S'assurer qu'aucune entrée et sortie d'air ne soit obstruée.
- Si la température extérieure est supérieure à celle de l'intérieur, charger plus de papier et plus de petit bois pour bien chauffer le conduit de cheminée et donc inverser le déséquilibre.

Gebruik**Open haard of vuur achter glas**

Bij werking met gesloten ruit(en) wordt het beste rendement gehaald. Dit is de normale werkingwijze van de haard. Werking als open haard verbruikt meer lucht, meer hout en stoot meer gassen in de atmosfeer uit. Doe dit alleen voor een barbecue of bij belangrijke gelegenheden.

Voorzorgsmaatregelen bij eerste gebruik

De verf is niet in de oven gebakken; ze is dus vrij broos, maar hardt bij de eerste verhitting; behandel het toestel dus voorzichtig.

Maak schoon met een droge doek.

Met een bij het toestel geleverde spuitbus verf kunnen eventuele retouches worden uitgevoerd. Begin daartoe op een testvlak om te vermijden dat er oplosmiddel op de oude verflaag wordt gespoten. Raadpleeg ook de gebruiksaanwijzing van de verfspuitbus.

Bij het eerste vuur kunnen rookgassen en geuren vrijkomen. Verlucht het vertrek goed.

Aanmaken

Opmerkingen:

- Vergewis u ervan dat er geen luchtinlaat of -uitlaat verstopt is.
- Als het buiten warmer is dan binnen, meer papier en klein hout laden om het schoorsteenkanaal goed te verwarmen en het onevenwicht om te keren.

Utilizzo**Fuoco aperto o fuoco vetrato**

Il miglior rendimento si ottiene con il vetro chiuso. È il modo di funzionamento normale del focolare.

Il funzionamento con vetro aperto richiede più aria, più legna e immette maggiori emissioni nell'atmosfera. Riservatelo alle grigliate e per le grandi occasioni!

Precauzioni al primo utilizzo

La vernice non è stata sottoposta a trattamenti di cottura, per cui inizialmente sarà un po' delicata, ma indurrà nel corso delle prime accensioni. Per questo motivo, vi invitiamo a maneggiare il monoblocco con la massima precauzione durante l'installazione.

Pulire con un panno asciutto.

Una bomboletta spray fornita in dotazione con il monoblocco consente di effettuare eventuali ritocchi. Fare una prova su una piccola superficie e consultare anche le avvertenze riportate assieme alla bomboletta.

Quando si accende il fuoco nel monoblocco per la prima volta, si possono sprigionare fumi e odori. Ventilare abbondantemente.

Accensione

Nota:

- Accertarsi che non vi siano entrate e uscite d'aria ostruite.
- Se la temperatura esterna è superiore a quella interna, mettere più carta e piccoli pezzetti di legno per riscaldare bene la canna fumaria.

Atención:

Los álamos y chopos producen cenizas abundantes y volátiles.

La robinia (falsa acacia) y la acacia producen importantes proyecciones de chispas.

Los resinosos

Desprenden mucho calor, pero se consumen con rapidez; proyectan las brasas, y las resinas que contienen ensucian las chimeneas: evite su utilización.

Los hogares Stüv están concebidos para su uso doméstico y nunca para la incineración de desechos de ningún tipo.

Atenção:

O choupo provoca muita cinza e brasas volantes.

A acácia-bastarda e a acácia provocam muitas projecções de brasas.

As resinosas

Estas árvores libertam muito calor, mas ardem rapidamente e projectam brasas e resinas que sujam as chaminés. Devem ser evitadas.

Os recuperadores Stüv foram concebidos para uso doméstico e nunca para incinerar resíduos de qualquer espécie.

Warning:

Poplar produces abundant and volatile embers.

Robinia and acacia can cause important ember projections.

Conifers

They produce a lot of heat but burn quickly; they sputter embers and the resin they contain foul up the flue. They should be avoided.

Stüv fireplaces are designed for domestic use. Please do not incinerate waste, whatever it may be.

Utilización**Fuego abierto o fuego acristalado**

El funcionamiento con mejor rendimiento es con los cristales cerrados, que es el modo normal de funcionamiento del hogar.

El funcionamiento a fuego abierto consume más aire, más madera, y además expulsa más gas a la atmósfera: le aconsejamos que lo reserve para barbacoas y grandes ocasiones.

Precauciones en la primera utilización

La pintura no ha sido sometida a ninguna cocción al horno, así que es relativamente frágil: pero se irá endureciendo con los primeros encendidos; así que hay que manejar el aparato con precaución. Limpie con un paño seco.

La bomba de pintura que le proporcionamos. Con el hogar permite efectuar retoques si los necesita. Para hacerlo, ensaye primero en una superficie de prueba para no pulverizar disolvente sobre la pintura vieja. Vea también la nota de utilización de la bomba de pintura.

En el primer encendido se producirán humos y olores: ventile el recinto en profundidad.

Encendido

Observaciones:

- Compruebe que las entradas y salidas de aire no están obstruidas.
- Si la temperatura exterior es superior a la interior, ponga más papel y más leña menuda para calentar bien el conducto de la chimenea, invirtiendo así el desequilibrio.

Instruções de uso**Fogo aberto ou vidro**

Obtém-se um funcionamento com óptimo rendimento com o vidro fechado. É o modo de funcionamento normal do recuperador.

O funcionamento a fogo aberto consome mais ar, mais lenha e rejeita gases para a atmosfera. Reserve-o para barbecues e grandes ocasiões!

Precauções na primeira utilização

A pintura não foi submetida a uma cozedura em forno, por isso é relativamente frágil, mas irá endurecendo com os primeiros usos. Por conseguinte, tem que se movimentar o recuperador com precaução. Limpe com um pano seco.

Uma bomba de tinta fornecida com o aparelho permite efectuar retoques, se necessário. Para isso, comece numa superfície de ensaio a fim de evitar pulverizar solvente na antiga tinta. Consulte igualmente as instruções de utilização da bomba de tinta.

Na primeira utilização, pode ocorrer a emissão de fumos e odores: ventile bem o espaço.

Acendimento

Observações:

- Veja que não haja nenhuma entrada ou saída de ar obstruída.
- Se a temperatura exterior for superior à temperatura interior, acenda mais papel e lenha miúda para aquecer bem a conduta da chaminé e inverter assim o desequilíbrio.

Operation**As an open fire or with glass door shut**

The best performance is obtained with the glass door(s) shut. This is the normal operation mode of your fireplace. Operating with the glass door raised consumes more air, more wood and releases more gas in the atmosphere. Save this for barbecues and special occasions.

Initial lighting precautions

The paint is not oven-baked; it is thus relatively fragile but will harden when heated for the first few times. Consequently, take care when handling the appliance. Clean with dry cloth.

A spray can is supplied with the appliance to touch-up the paint if required. Spray on a test surface and avoid solvent on old paint. Please observe instructions on spray can.

When lighting the fire for the first time some unpleasant smoke or smells may be released. Please ventilate with a plentiful supply of fresh air.

Lighting

Note:

- Please make sure air inlets and outlets are free.
- If outside temperature is higher than inside, load in more paper and kindling wood to heat up the flue thoroughly and invert the imbalance.



Enflammer d'abord des boules de papier et 700 à 1000g de petit bois de $\pm 4\text{cm}^2$ de section.

Ouvrir le registre (photo 8) au maximum (+) et laisser la vitre soulevée de quelques cm (photo 9) – les 2 vitres pour un double-face – pour éviter que les fumées ne s'y condensent et y laissent un dépôt de suies.

Quand le petit bois est bien enflammé, charger avec du bois de plus en plus gros jusqu'à pouvoir enflammer des bûches.

Il faut lancer le feu assez vivement pour échauffer le foyer, favoriser un bon tirage.

Refermer la vitre lorsque le foyer a atteint une température suffisante ($\pm 10\text{min}$).

Réglage de la combustion

Le registre d'air primaire (photo 10) permet de régler la combustion. L'ouvrir au maximum lors de l'allumage, puis ajuster pour obtenir l'allure souhaitée.

Sur le Stûv 21, un autre réglage permet d'ajuster l'admission d'air balayant la vitre qui permet à la vitre de rester propre plus longtemps. Ce registre (d'air secondaire) est en principe réglé par l'installateur (à mi-course).

Le peaufiner pour optimiser l'utilisation de votre foyer. Ce réglage est à effectuer à froid. Procéder par petites modifications successives!

Pour y accéder, basculer la porte; la commande se trouve à côté du registre (photos 11, 12 & 13).

- Si la vitre a tendance à s'encrasser quand le registre d'air primaire est au minimum, augmenter l'arrivée minimale d'air frais en déplaçant le curseur vers la droite (photo 12).
- Si le feu n'est pas calme quand le registre d'air primaire est au minimum, réduire l'arrivée d'air frais (photo 13).

Steek eerst proppen papier en 700 tot 1000 g kleine stukken hout met $\pm 4\text{cm}^2$ doorsnede aan.

Open de schuif (foto 8) helemaal (+) en laat de ruit enkele cm open staan (foto 9) – de 2 ruiten voor dubbelzijdige haarden – om te voorkomen dat de rook condenseert op de ruit en er zich roet op afzet.

Wanneer het klein hout goed brandt, doet u er steeds dikker hout in, todat het vuur groot genoeg is voor houtblokken.

Zorg in het begin voor een hevig vuur om de haard op te warmen en een goede trek te verkrijgen.

Sluit de ruit zodra de haard heet genoeg is ($\pm 10\text{min}$).

Regelen van de verbranding

Met de primaire-luchtschuif (foto 10) kan de verbranding worden geregeld. Open de schuif helemaal bij het aanmaken en stel ze vervolgens bij om het vuur op de gewenste intensiteit in te stellen.

Bij de Stûv 21 kan met een andere regeling de luchtaanvoer worden ingesteld, zodat de lucht langs de ruit scheert, zodat ze langer proper blijft. Deze schuif (secundaire lucht) wordt in principe ingesteld door de installateur (op halve kracht). Stel ze bij om het gebruik van uw haard te optimaliseren. Deze regeling moet koud gebeuren. Ga te werk met kleine, opeenvolgende bijstellingen! Om er toegang toe te krijgen, kantelt u de deur; de bediening bevindt zich naast de schuif (foto's 11, 12 & 13).

- Als de ruit neiging heeft om vuil te worden als de primaire-luchtschuif op minimum staat, de minimale aanvoer van verse lucht verhogen door de schuifknop naar rechts te verplaatsen (foto 12).
- Als het vuur niet rustig brandt wanneer de primaire-luchtschuif op minimum staat, de aanvoer van verse lucht verminderen (foto 13).

Innanzitutto accendere il fuoco con carta o piccoli pezzetti di legno (da 700 a 1000g di legno di $\pm 4\text{cm}^2$ di sezione). Aprire il registro (foto 8) al massimo (+) e lasciare il vetro sollevato (i 2 vetri per i modelli bifacciali) alcuni centimetri (foto 9) per evitare il depositarsi di condensa e fuliggine.

Quando la fiamma è ben avviata, caricare legna sempre più grossa fino a quando i ceppi non prendono fuoco.

Occorre avviare molto bene la fiamma per riscaldare il focolare e favorire un buon tiraggio.

Richiudere il vetro quando raggiunge una temperatura sufficiente ($\pm 10\text{minuti}$).

Regolazione della combustione

Il registro d'aria primaria (foto 10) permette di regolare la combustione. Aprirlo al massimo durante l'accensione, poi regolarlo nella posizione desiderata.

Sullo Stûv 21, un'altra regolazione permette di regolare l'entrata di aria che permette al vetro di restare pulito più a lungo. Questa regolazione (registro d'aria secondaria) viene normalmente effettuata dall'installatore (a metà corsa), ma può essere modificata per ottimizzare il rendimento del focolare. Deve comunque essere effettuata a freddo. Procedere per piccole modifiche successive! Per accedervi, aprire la porta; il cursore di regolazione si trova accanto al registro (foto 11, 12 e 13).

- Se il vetro tende a sporcarsi quando il monoblocco funziona al minimo, aumentare l'entrata minima d'aria fresca spostando il cursore verso destra (foto 12).
- Se la fiamma non si abbassa al minimo, ridurre l'entrata d'aria fresca (foto 13).

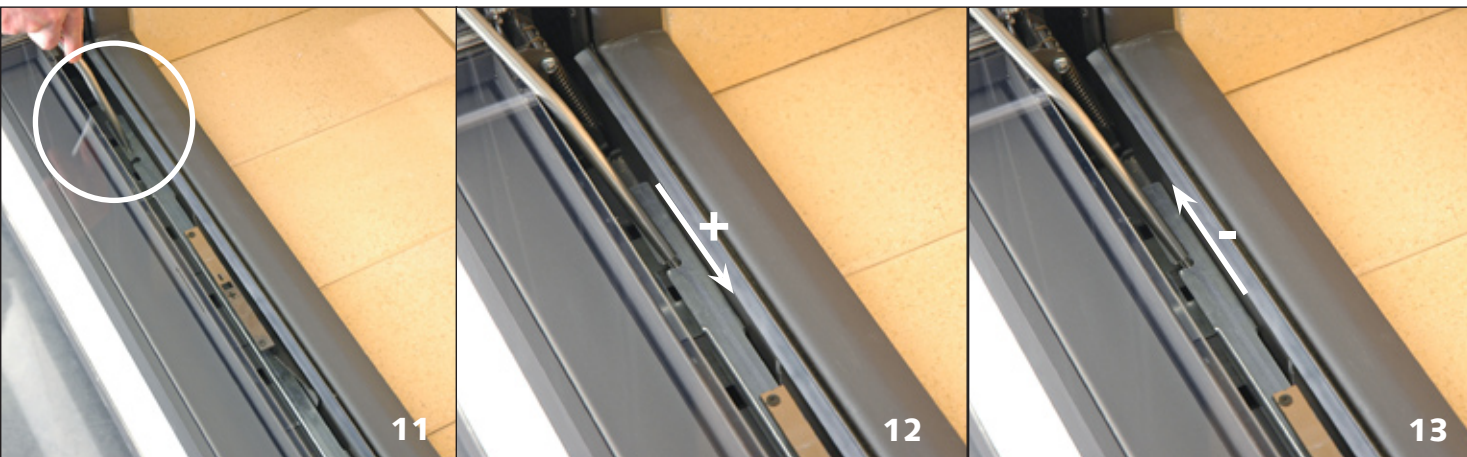

Comience por prender bolas de papel y 700 a 1000 gramos de leña menuda de unos 4cm² de sección. Abra el registro (foto 8) al máximo (+) y deje el vidrio alzado – los dos vidrios, en caso de que su modelo sea de doble faz – unos cuantos centímetros (foto 9) para impedir que los humos se condensen y dejen un depósito de hollín.

Cuando las astillas hayan prendido bien, vaya añadiendo madera en trozos cada vez más grandes hasta que los troncos prendan.

Hay que prender un fuego muy vivo para calentar el hogar y favorecer un buen tiro.

Vuelva a cerrar el cristal cuando el fuego alcance suficiente temperatura (10 minutos más o menos).

Regulación de la combustión

El registro de aire primario (foto 10) permite regular la combustión. Ábralo al máximo durante el encendido, y después ajústelo hasta conseguir la intensidad deseada.

En el Stûv 21 hay otro regulador que permite ajustar la admisión de aire que barre el cristal para que dure más tiempo limpio. Este registro (de aire secundario) está, en principio, regulado por el instalador (a medio recorrido); ajústelo para optimizar el rendimiento de su hogar. Este ajuste se debe realizar en frío. Proceda mediante pequeñas modificaciones sucesivas.

Para acceder a dicho registro, haga bascular la puerta: el mando se encuentra al lado del registro (fotos 11, 12 y 13).

- Si el cristal muestra tendencia a ensuciarse cuando el hogar funciona al mínimo, aumente la entrada mínima de aire fresco desplazando el cursor hacia la derecha (foto 12).
- Si el fuego no está reposado cuando el registro de aire primario está al mínimo, reduzca la entrada de aire fresco (foto 13).

Acenda primeiro o papel e 700 a 1000 g de pequena lenha de $\pm 4\text{cm}^2$ de secção. Abra o registo (Foto 8) no máximo (+) e deixe o vidro levantado alguns cm (Foto 9) – os 2 vidros para os de face dupla – para evitar que os fumos se condensem e deixem um depósito de fuligem.

Logo que a lenha miúda pegue bem, deite mais lenha cada vez mais grossa para poder inflamar as achas.

É necessário lançar o fogo bastante forte para aquecer o recuperador e favorecer uma boa evacuação dos fumos.

Feche o vidro quando o recuperador atingir uma temperatura suficiente (± 10 minutos).

Regulação da combustão

O registo de ar primário (Foto 10) permite regular a combustão. Abra-o no máximo quando está acender, e depois ajuste-o até conseguir a intensidade desejada.

No Stûv 21, outra regulação permite ajustar a admissão de ar para soprar o vidro, permitindo assim que este se mantenha limpo durante muito tempo. Este registo (de ar secundário) é em princípio regulado pelo instalador (a meio percurso). Pode afinar a regulação para optimizar a utilização do seu recuperador. Esta regulação deve ser efectuada a frio. Proceda por pequenas alterações sucessivas! Para isso, abra a porta (o comando encontra-se ao lado do registo) (Fotos 11, 12 e 13).

- Se o vidro tende a sujar-se quando o recuperador funciona no mínimo, aumente a entrada mínima de ar fresco puxando o cursor para a direita (Foto 12).
- Se o fogo não abrandar com o registo de ar primário no mínimo, reduza a entrada de ar fresco (Foto 13).

First set fire to balls of paper and 700 to 1000g of kindling wood of $\pm 4\text{cm}^2$ of thickness.

Open the damper to its maximum (+) (Pic. 8) and leave the glass door raised a few cm (Pic. 9) – both doors in a double-face model – to prevent smoke fumes to condense and leave a soot deposit.

When the kindling wood is burning well, load increasingly thicker until logs catch fire.

Start the fire rather briskly to heat up the fireplace and create a good draught.

Close the glass door when the fire has reached an adequate temperature ($\pm 10\text{min}$).

Combustion rate adjustment

The primary air damper will adjust combustion (Pic. 10). Open fully when starting the fire, then progressively reduce as required.

On the Stûv 21, it is also possible to adjust the air intake sweeping the inside of the glass door allowing it to remain clean for longer. This secondary air damper is normally adjusted at mid-setting by the fitter. It should be fine-tuned to optimise the operation of your fireplace. The adjustment is to be made when cold and by small successive increments. Tilt the door to access the adjuster next to the damper (Pics. 11, 12 & 13).

- If the glass door tends to soot-up when primary damper is at its lowest setting, increase minimum fresh air intake by moving cursor to the right (Pic. 12)
- If the fire does not burn slowly when primary damper is at its lowest setting, reduce fresh air intake (Pic. 13).

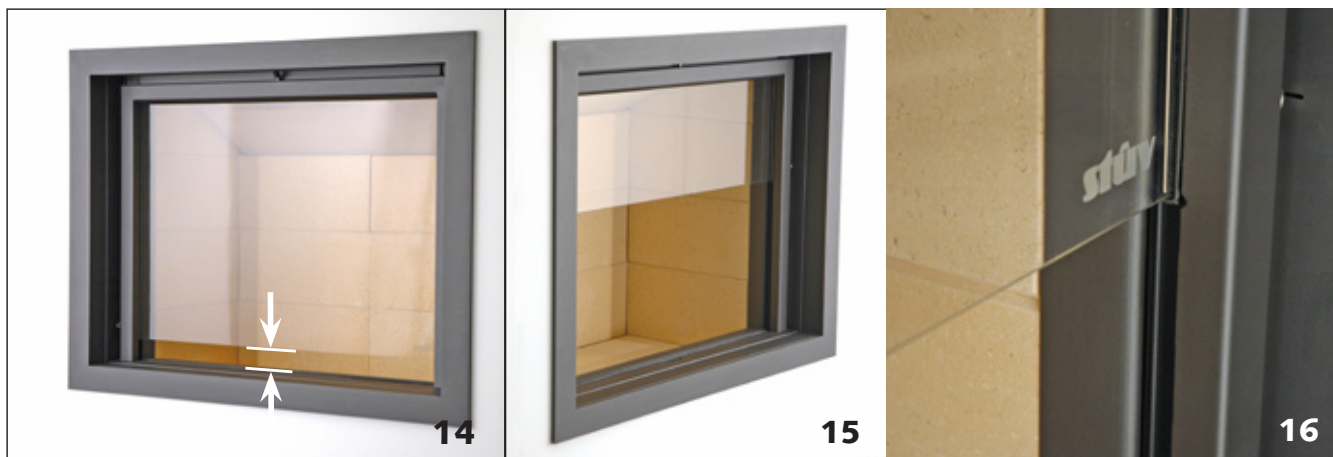

Rechargement des combustibles

Pendant quelques secondes, soulever la vitre de quelques cm (photo 14) pour favoriser l'évacuation des fumées de la chambre de combustion vers la cheminée. Recharger avec des bûches.

Consommation maximum pour éviter une surchauffe: voir tableau pages 8 & 9 point [9].

Charge maximum pour éviter une surchauffe: 2x le poids de la consommation horaire indiquée tableau page 8 & 9 point [9].

Fonctionnement à feu ouvert

Attention: lors de l'utilisation d'un double-face, n'ouvrir qu'une seule vitre à la fois!

- Éviter le mode de fonctionnement à feu ouvert sans surveillance. Attention aux projections de braises en mode feu ouvert: en tout cas, éviter les résineux, l'acacia et le robinier.
- Certaines cheminées ne permettent pas de fonctionner avec la vitre complètement relevée. Dans ce cas, la vitre arrive en butée à environ 2/3 de la hauteur du foyer (photo 15). Ne pas forcer.
- Dans les autres cas, l'utilisateur a le choix entre un fonctionnement avec vitre complètement relevée ou avec la vitre relevée jusqu'à une position intermédiaire (à environ 2/3 de sa course). À cette position (bien perceptible et marquée par une petite encoche dans le montant de la porte – photo 16), des joints assurent l'étanchéité aux fumées. Éviter toute autre position intermédiaire, vous risqueriez un léger refoulement.

Herladen van brandstoffen

Til de ruit enkele cm op (foto 14) om de afvoer van rookgassen uit de verbrandingskamer naar de schoorsteen te bevorderen. Vul bij met houtblokken.

Maximaal verbruik ter voorkoming van oververhitting: zie tabel pagina's 8 & 9 punt [9].

Maximale lading om oververhitting te vermijden: 2x het gewicht van het uurverbruik aangeduid in de tabel pagina 8 & 9 punt [9].

Werking met open deur

Let op: bij gebruik van een dubbelzijdige haard slechts één ruit tegelijk openen!

- Wij raden u aan de haard nooit onbewaakt open te laten branden. Kijk uit voor wegspringende gensters: vermijd in elk geval het gebruik van naaldhout, robinia en acacia.
- Bepaalde schoorstenen werken niet wanneer de ruit van de haard helemaal open staat. In dat geval kan de ruit slechts voor ongeveer 2/3 worden geopend (foto 15). Tracht de ruit niet verder te forceren.
- In de andere gevallen heeft de gebruiker de keuze tussen een werking met de ruit helemaal open of met de ruit in een tussenpositie (op ongeveer 2/3 van haar slag). In die positie (duidelijk voelbaar en aangegeven door een kleine inkeping in de stijl van de deur - foto 16), wordt de rook tegengehouden door dichtingen. Vermijd iedere andere tussenpositie wegens het terugslagrisico.

Ricaricamento dei combustibili

Sollevare leggermente il vetro per pochi istanti (foto 14), per favorire l'evacuazione dei fumi nella camera di combustione. Aggiungere legna.

Consumo massimo per evitare un surriscaldamento: vedi tabella pagine 8 e 9, punto 9.

Carico massimo per evitare un surriscaldamento: 2 volte il peso del consumo orario indicato nella tabella pagine 8 e 9, punto 9.

Funzionamento con vetro aperto

Attenzione: con un modello bifacciale, aprire un solo vetro alla volta!

- Evitare questo modo di funzionamento senza sorveglianza. Attenzione alle scintille delle braci: evitare la legna resinosa, l'acacia e la robinia.
- Certi modelli non consentono il funzionamento con il vetro completamente sollevato. In questo caso, il vetro arriva a fine corsa a circa 2/3 dell'altezza del focolare (foto 15). Non forzare.
- Negli altri casi, si può scegliere fra un funzionamento con il vetro completamente sollevato o con il vetro sollevato fino ad una posizione intermedia (a circa 2/3 della corsa). In questa posizione (ben visibile e contrassegnata da una tacca nel montante della porta – foto 16), le guarnizioni impediscono ai fumi di fuoriuscire. Evitare qualsiasi altra posizione intermedia: i fumi potrebbero fuoriuscire.

Recarga del combustible

Eleve ligeramente el vidrio (foto 14) durante unos instantes para favorecer la evacuación de humos de la cámara de combustión hacia el tubo de la chimenea. Recargue con troncos.

Consumo máximo para evitar el sobrecalentamiento : vea la tabla de las páginas 8 y 9, punto [9].

Carga máxima para evitar sobrecalentamiento: 2 x el peso del consumo indicado en la tabla páginas 8 y 9, punto [9].

Funcionamiento a fuego abierto

¡ Atención! si su modelo es de doble faz, abra sólo uno de los vidrios!

- Evite dicho modo de funcionamiento sin vigilancia. Atención a las proyecciones de brasas en el modo de fuego abierto. Evite siempre las maderas resinosas, como la acacia y la robinia o falsa acacia.
- Algunas chimeneas no pueden funcionar con el cristal totalmente subido; en ese caso, el tope de la subida del cristal está a unos 2/3 de la altura del hogar (foto 15): no lo fuerce.
- En los demás casos, el usuario puede elegir entre el funcionamiento con el cristal totalmente subido o con el cristal subido hasta una posición intermedia (aproximadamente 2/3 de su recorrido) En esta posición – fácilmente perceptible y marcada con una pequeña muesca en el montante de la puerta (foto 16)– las juntas aseguran la estanqueidad de los humos. Evite cualquier otra posición intermedia, porque correría el riesgo de una ligera impulsión.

Recarga de combustíveis

Levante, durante alguns segundos, o vidro uns centímetros (Foto 14) para favorecer a evacuação do fumo da câmara de combustão para a chaminé. Deite achas na fornalha.

Consumo máximo para evitar sobreaquecimento: veja o quadro das páginas 8 e 9, ponto [9].

Consumo máximo para evitar sobreaquecimento: 2x o peso do consumo horário indicado no quadro das páginas 8 e 9, ponto [9].

Funcionamento a fogo aberto

Atenção! Se utilizar um recuperador de dupla face, abra um vidro de cada vez!

- Evite o modo de funcionamento a fogo aberto sem vigilância. Atenção às projecções de brasas em modo fogo aberto. Em todo o caso, evite lenha resinosa, de acácia ou acácia-bastarda.
- Algumas chaminés não permitem um funcionamento com o vidro completamente levantado. Neste caso, o percurso do vidro é de aproximadamente 2/3 da altura do recuperador (Foto 15). Não o force.
- Nos demais casos, o utilizador pode escolher entre funcionamento com o vidro completamente levantado ou apenas levantado até uma posição intermédia (cerca de 2/3 do seu percurso). Nesta posição (bem visível e marcada com um pequeno rasgo no montante da porta (Foto 16), a vedação dos fumos é efectuada por juntas vedantes. Evite qualquer posição intermédia, devido a eventuais rejeições de fumo.

Reloading with logs

Slightly raise the glass door a few centimetres (Pic. 14) to assist smoke evacuation from combustion chamber to flue, then, reload with logs.

Maximum consumption to avoid overheating: see table, pages 8 & 9 item [9].

Maximum load to avoid overheating: 2x the weight of hourly consumption indicated in table, pages 8 & 9 item [9].

Operating as an open fire

Caution: When operating a double-face fireplace, only open one window at a time!

- Avoid leaving an open fire burning unattended. Beware of sputtering embers and in any case avoid burning conifer woods, acacia and robinia.
- Some fireplaces cannot operate with their glass door fully raised. In this case the glass door can be raised to about 2/3rd of its height. Do not force.
- Otherwise you have the choice of operating the fireplace with its glass door fully raised or at an intermediate position (approximately 2/3rd of its travel). In this position (easily perceptible and marked with a notch in the door jamb) seals will contain any smoke. Please avoid any other intermediate position as this could cause a slight back-draught.

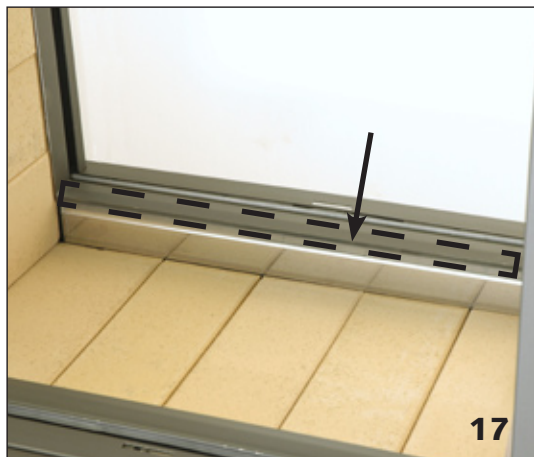

Remarque

- Il est normal d'avoir une impression de freinage au passage en position "relevé partiel".
- Tout extracteur (hotte, air-conditionné...) situé dans le même espace ou dans une pièce contiguë peut perturber le bon fonctionnement (risque de refoulement) de votre Stûv.

Entrée d'air frais

Votre Stûv a besoin d'air pour la combustion. Votre installateur a prévu une arrivée d'air frais sous le foyer, fermer cette arrivée d'air quand le foyer n'est pas en fonctionnement pour éviter de refroidir votre maison.

Foyer éteint : entrée d'air fermée
 Foyer en fonctionnement feu ouvert :
 entrée d'air ouverte à 100%.
 Foyer en fonctionnement vitre baissée :
 entrée d'air partiellement ouverte (±20%).

Entretien régulier

Remarques

- Avant de procéder à l'entretien, attendre le refroidissement complet.
- La porte ne peut basculer que vitre abaissée !

Décendrage

Laisser au fond du foyer un lit de cendres qui favorise la combustion et contient encore du combustible. Cependant, retirer l'excès de cendres quand elles risquent d'obstruer l'alimentation du feu en air frais (photo 17).

Attendre le refroidissement des cendres (utiliser une pelle ou un aspirateur à cendres) et les stocker à l'extérieur dans un seau métallique jusqu'à refroidissement complet.

Ne pas attendre que les cendres

Opmerking

- Tijdens de overgang naar de « tussenpositie » kan de indruk ontstaan dat er wordt afgeremd
- Elke exhauster (dampkap, airconditioning...) in dezelfde ruimte of in het aangrenzende vertrek kan de goede werking (risico op terugstuwing) van uw Stûv verstoren.

Toevoer van verse lucht

Uw Stûv heeft lucht nodig voor de verbranding. Uw installateur zorgde voor een aanvoer van verse lucht onder de haard. Sluit deze luchtaanvoer af wanneer de haard niet werkt om te vermijden dat uw woning afkoelt.

Gedoofte haard : gesloten luchtaanvoer
 Haard werkt met open deur :
 luchtaanvoer 100% open.
 Haard werkt met deels gesloten ruit :
 deels open luchtaanvoer (±20%).

Regelmatig onderhoud

Opmerkingen

- Alvorens de haard een onderhoudsbeurt te geven, dient u te wachten totdat ze volledig is afgekoeld.
- De deur alleen kantelen als de ruit omhoog is !

Verwijdering van as

Laat op de bodem van de haard een laagje as liggen : het bevordert de verbranding en bevat nog brandstof. Verwijder de overtollige as wanneer de toevoer van verse lucht voor de verbranding belemmerd dreigt te worden (foto 17).

Wacht tot de as afgekoeld is (gebruik een schop of stofzuiger) en bewaar ze buiten in een metalen emmer totdat ze volledig is afgekoeld.

Nota

- È normale avere l'impressione di frenata quando si solleva il vetro fino alla posizione intermedia.
- Un estrattore (cappa, sistema di aria condizionata, ecc.) situato nello stesso locale o in un locale attiguo potrebbe influire sul buon funzionamento del focolare (fenomeno della depressione).

Presa d'aria

Il vostro Stûv ha bisogno d'aria per la combustione. L'installatore ha previsto una presa d'aria fresca sotto il monoblocco. Quando il focolare non è in funzione, chiudere questa presa d'aria per evitare di raffreddare il locale.

Focolare spento: entrata d'aria chiusa
 Focolare che funziona con vetro aperto:
 entrata d'aria aperta completamente (100%).
 Focolare che funziona con il vetro abbassato: entrata d'aria parzialmente aperta (±20%).

Pulizia regolare

Nota

- Prima di procedere alla pulizia, attendere il raffreddamento completo del monoblocco.
- La porta si apre solo con il vetro abbassato !

Rimozione della cenere

Lasciare sul fondo del monoblocco un letto di cenere per favorire la combustione e mantenere la brace più a lungo. Togliere l'eccesso di cenere quando vi è il rischio di otturare l'alimentazione di aria fresca (foto 17).

Attendere che la cenere si raffreddi (utilizzare una paletta o un bidone aspiratutto ash-clean) e lasciarla per un certo tempo all'esterno, in un secchio metallico fino a raffreddamento completo.

Observación

- Es normal notar una sensación de frenado al pasar a la posición de «elevado parcial».
- Cualquier extractor campana, aire acondicionado) situado en las proximidades del hogar o en una pieza contigua puede perturbar (riesgo de impulsión) el buen funcionamiento de su Stûv.

Entrada de aire fresco

Su Stûv necesita aire para su combustión; necesita una toma de aire fresco. Su instalador ha previsto una entrada de aire fresco bajo el hogar: cierre esta entrada de aire cuando el hogar no esté funcionando para que no se le enfríe la casa.

Hogar apagado: entrada de aire cerrada.
Hogar encendido en modo fuego abierto: entrada de aire abierta al 100%.
Hogar encendido en modo cristal bajado: entrada de aire abierta parcialmente (un 20%).

Mantenimiento regular

Observación

- Antes de proceder a la limpieza, espere a que el hogar se haya enfriado completamente.
- la puerta sólo puede bascular con el cristal bajado.

Limpieza de las cenizas

Deje en el fondo del hogar un lecho de cenizas, ya que favorecen la combustión y siguen conteniendo combustible. Retire el exceso de cenizas cuando haya riesgo de que obturen la alimentación del fuego por aire fresco (foto 17).

Espere a que se enfríen las cenizas (utilice una pala o un aspirador de cenizas) antes de sacarlas al exterior y guardarlas en un recipiente metálico hasta que se enfríen por completo.

Observação

- É normal notar uma sensação de impedimento ao passar pela posição de "elevação parcial".
- Um extractor (exaustor, ar condicionado, etc.) situado no mesmo espaço ou numa peça contígua pode perturbar o bom funcionamento (risco de rejeição) do seu Stûv.

Entrada de ar fresco

O seu Stûv precisa de ar para a combustão. O instalador previu uma chegada de ar fresco por baixo do recuperador. Feche esta chegada de ar se o recuperador não estiver a funcionar, para evitar arrefecer o aposento.

Recuperador apagado: entrada de ar fresco.

Recuperador a funcionar em modo de fogo aberto: entrada de ar aberta a 100%.

Recuperador a funcionar com o vidro fechado: entrada de ar parcialmente aberta (±20%).

Manutenção regular

Observação

- Antes de iniciar a limpeza, espere que o recuperador esteja completamente frio.
- A porta só se pode abrir com o vidro descido!

Evacuação da cinza

Deixe no fundo do recuperador um leito de cinzas para facilitar a combustão e que ainda contenha combustível. Mas retire o excesso de cinzas se houver perigo de obstruir a alimentação do fogo por ar fresco (Foto 17).

Aguarde o arrefecimento das cinzas (utilize uma pá ou um aspirador de cinzas) e armazene no exterior num balde metálico até arrefecer totalmente.

Note

- It is quite normal to have an impression of braking when moving to the "partially raised" position.
- Any extractor (kitchen hood, air-conditioning...) operating in the same room or in an adjacent room can cause disruptions to your Stûv's operation (back-draughts).

Fresh air intake

Your Stûv needs air for combustion. Your fitter has provided for a fresh air supply under the fireplace: please shut it whenever the fireplace is not in use so as to avoid cooling your house.

Fire out: air supply shut.

Fireplace operating as an open fire: air supply open 100%

Fireplace operating with glass door shut: air supply partly open (±20%).

Regular maintenance

Note:

- Allow fireplace to cool down completely before any work
- The door will only tilt when completely lowered!

Ash removal

Leave a bed of ashes at the bottom of the hearth as it encourages combustion and still contains some fuel. Remove the excess ashes when they could prevent an adequate fresh air supply to the fire (Pic. 17).

Wait for the ashes to cool (use a shovel or an ash vacuum cleaner) and store them outdoors in a metal bucket until completely cold.

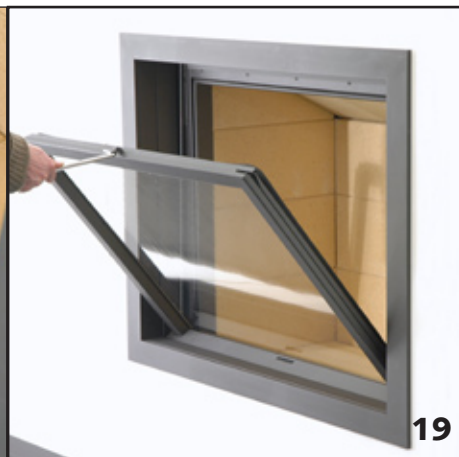

débordent du foyer.

- Il y a un risque d'obstruer l'alimentation du feu en air frais (photo 17).
- Les cendres brûlantes risquent d'endommager le joint inférieur de la vitre. La garantie ne couvre pas cette détérioration (photo 18).

Entretien de la vitre

À l'aide de la main froide, basculer la porte (ne pas dépasser 90°) en accompagnant le mouvement (photo 19). Pour nettoyer la face intérieure de la vitre,

- utiliser un produit d'entretien pour fours (protéger les parties peintes, revêtement de sol...)
- essuyer pour enlever les résidus (photo 20)
- terminer avec un produit d'entretien pour vitres ou à l'eau claire.

Entretien du conduit de cheminée

Stûv préconise l'usage d'une dose de fulgurant (produit décomposant les suies), environ toutes les 15 utilisations. Se référer au mode d'emploi du produit pour son utilisation. Utiliser un produit compatible avec le type de conduit de cheminée.

Niet wachten totdat de haard overvol is met as.

- Het gevaar bestaat dat de luchttoevoer verstopt geraakt (foto 17).
- De brandende as kan de afdichting aan de binnenkant van de ruit beschadigen. Deze schade wordt niet gedekt door de garantie (foto 18).

Onderhoud van de ruit

Kantel de deur met behulp van de koude handgreep (niet verder dan 90°) en ga helemaal mee met de beweging (foto 19).

Reinigen van de binnenkant van de ruit :

- gebruik een onderhoudsproduct voor ovens (bescherm de geverfde onderdelen, de vloerbekleding...)
- wrijf over de deur om de resten te verwijderen (foto 20)
- eindig met een onderhoudsproduct voor ruiten of helder water.

Onderhoud van het schoorsteenkanaal

Stûv beveelt het gebruik van speciaal product aan dat roet doet oplossen, en dit ongeveer om de 15 gebruiksbeurten. Raadpleeg de gebruiksaanwijzing van het product. Gebruik een product dat verenigbaar is met het type van schoorsteenkanaal.

Non attendere che la cenere fuoriesca dal focolare.

- Vi è il rischio di ostruire la presa d'aria per la combustione (foto 17).
- La cenere ardente rischia di danneggiare la guarnizione inferiore del vetro. La garanzia non copre questo tipo di danno (foto 18).

Pulizia del vetro

Con la maniglia "mano fredda", aprire la porta (non superare 90°), accompagnando il movimento (foto 19).

Per pulire la parte interna del vetro :

- utilizzare un prodotto detergente specifico per la pulizia di vetri di stufe e caminetti (proteggere le parti verniciate, il pavimento, ecc.),
- pulire bene per rimuovere i residui (foto 20),
- terminare con un prodotto di pulizia per vetri o lavare con acqua.

Pulizia della canna fumaria

Stûv raccomanda di usare un prodotto che decomponga la fuliggine ogni 15 utilizzi del monoblocco. Consultare le relative istruzioni. Utilizzare un prodotto compatibile con il tipo di canna fumaria.

Entretien annuel

Ne pas oublier, une fois par an de :

- ramoner votre cheminée,
- de basculer la porte et d'aspirer les cendres situées dans l'espace registre,
- vérifier l'état des joints : joint tissé sur le pourtour de la porte et joint inférieur en silicone,
- de lubrifier les glissières,
- de nettoyer les aimants de fermeture de vitre.

Jaarlijks onderhoud

Vergeet niet om jaarlijks :

- uw schoorsteen te vegen,
- de deur te kantelen en de as die zich eventueel in het schuifgedeelte bevindt, weg te zuigen,
- de dichtingen te controleren : stoffen dichting aan de buitenkant van de deur en dichting van silicone aan de binnenkant,
- de gleuven te smeren,
- de magneten om de ruiten te sluiten te reinigen

Pulizia annuale

Non dimenticare, una volta all'anno di :

- pulire la canna fumaria
- aprire la porta e aspirare la cenere che si trova nella zona del registro
- verificare lo stato delle guarnizioni (guarnizione in tessuto sul profilo della porta e guarnizione inferiore in silicone)
- lubrificare le guide con prodotti termoresistenti
- pulire gli elementi magnetici di chiusura del vetro.

No espere a que las cenizas se desborden del hogar.

- Hay peligro de que se obture la entrada de aire de combustión (foto 17).
- Las cenizas candentes (pavesas) pueden deteriorar la junta inferior del vidrio. La garantía no cubre dicho daño (foto 18).

Mantenimiento del cristal

Con ayuda de la empuñadura de tacto frío, bascule la puerta (no sobrepase los 90°), acompañando el movimiento (foto 19). Para la limpieza de la cara interior del cristal,

- utilice un producto de limpieza de hornos (protegiendo las partes pintadas, el revestimiento del suelo, etc.)
- Aclare para quitar los residuos (foto 20)
- Termine, si es necesario, con un producto limpiacristales o con agua limpia.

Limpieza del conducto de la chimenea

Stûv aconseja el uso de una dosis de fulgurante (producto que descompone los hollines) cada 15 utilizaciones. Acuda al modo de empleo del producto para su utilización. Utilice siempre un producto compatible con el tipo de conducto de la chimenea.

Limpieza anual

No olvide realizar las siguientes operaciones una vez al año:

- deshollinar la chimenea,
- bascular la puerta y aspirar las cenizas que haya en el hueco del registro,
- verificar el estado de las juntas: la superior de tejido del contorno de la puerta y la inferior de silicona,
- lubricar las correderas,
- limpiar los imanes de cierre del cristal.

Não aguarde que as cinzas transbordem do recuperador.

- Há risco de obstruir a alimentação de ar fresco (Foto 17).
- As cinzas candentes podem danificar a junta inferior do vidro. A garantia não cobre esta deterioração (Foto 18).

Manutenção do vidro

Com uma pega térmica, bascule a porta (não ultrapasse os 90°), acompanhando o movimento (Foto 19).

Para limpar a face interna do vidro,

- utilize um produto de limpeza de fornos (protegendo as partes pintadas, o revestimento do chão, etc.),
- limpe para tirar os resíduos (Foto 20),
- termine a limpeza com um produto para vidros ou com água limpa.

Manutenção da conduta da chaminé

A Stûv recomenda a utilização de uma dose de produto fulgurante (produto que limpa a fuligem) aproximadamente de 15 em 15 utilizações. Consulte as instruções de utilização do produto para a sua utilização. Utilize um produto compatível com o tipo de conduta da chaminé.

Manutenção anual

Não se esqueça, uma vez por ano, de:

- limpar a chaminé
- fazer bascular a porta e aspirar as possíveis cinzas situadas no espaço do registo
- verificar o estado das juntas: junta em volta da porta e junta inferior de silicona
- lubrificar as dobradiças
- limpar os ímans do fecho do vidro.

Do not wait until ashes overflow the hearth.

- There is a risk of clogging the fresh air supply to the fire (Pic. 17)
- Burning-hot ashes could damage the glass door lower seal. This is not covered by the guarantee (Pic. 18).

Cleaning the window

Using the cold handgrip, tilt the door (not more than 90°) and assist its movement (Pic. 19).

To clean the inner face of the window:

- use an oven-cleaning product (while protecting painted surfaces, floor coverings etc...)
- wipe clean all residues (Pic. 20).
- finish off with a window-cleaning product or clear water.

Maintenance of chimney flue

Stûv recommends the use of a dose of soot killer about every 15 operations (a chemical dissolving soot particles). Please read product information carefully before use. Select a product that is compatible with your type of chimney flue.

Yearly maintenance

Once a year:

- sweep chimney,
- tilt door and vacuum all ashes that might be in the dampers,
- check the condition of seals: fabric seal on the door and lower silicone seal,
- lubricate runners,
- clean the glass door closing magnets.



21



22



23

Ramonage

Avant d'effectuer le ramonage proprement dit, Stûv préconise l'usage d'une dose de fulgurant (produit décomposant les suies). Se référer au mode d'emploi du produit pour son utilisation. Utiliser un produit compatible avec le type de conduit de cheminée. Ouvrir la vitre.

Noter la position de la (ou des) traverse(s) avant de la chicane inférieure (photo 21). Ramener la (ou les) traverse(s) au maximum vers l'avant du foyer (photo 21).

Retirer la ou les vermiculites (photo 22). Si présentes, retirer les chicanes supérieures en inox droite puis gauche (photo 23 et 24).

Si le ramonage se fait par le haut, bien abaisser la vitre.

Effectuer le ramonage selon les règles de l'art de votre pays.

Remonter le tout en sens inverse (chicanes supérieures gauche puis droite, vermiculites, traverse avant). Ne pas oublier de replacer la traverse avant à son positionnement initial. Voir si nécessaire, les instructions d'installation en pages 46 et suivantes.

Nettoyage de l'espace registre

Attendre le refroidissement complet du foyer.

Basculer la porte.

Noter la position du registre d'air secondaire (photo 25).

Aspirer les cendres qui se seraient faufilees dans l'espace registre (photo 26).

Fermer la porte.

Vegen van de schoorsteen

Alvorens over te gaan tot het vegen van de schoorsteen, beveelt Stûv aan een roetontbindend product te gebruiken. Raadpleeg de gebruiksaanwijzing van het product. Gebruik een product dat verenigbaar is met het type van schoorsteenkanaal. Open de ruit.

Noteer de positie van de dwarsbalk(en) voor de onderste omleidingsplaat (foto 21).

Verplaats de dwarsbalk(en) zoveel mogelijk naar de voorkant van de haard (foto 21).

Verwijder de plaat of platen van vermiculiet (foto 22). Als ze aanwezig zijn, neem de bovenste RVS omleidingsplaten er dan uit, eerst de rechtse dan de linkse (foto's 23 en 24).

Als het schoorsteenvegen langs boven gebeurt, dient u de ruit goed naar beneden te laten.

Veeg de schoorsteen volgens de regels van de kunst in uw land.

Monteer alles opnieuw in de omgekeerde volgorde (bovenste omleidingsplaten links en dan rechts, vermiculiet, dwarsbalk vooraan). Vergeet de dwarsbalk vooraan niet terug te plaatsen in zijn oorspronkelijke positie. Raadpleeg indien nodig de installatievoorschriften op pagina 46 en volgende.

Schoonmaken van de schuifruimte

Wacht totdat de haard volledig is afgekoeld.

Kantel de deur.

Noteer de positie van de secundaire-luchtschuif (foto 25).

Zuig de as op die in de schuifruimte is opgehoopt (foto 26).

Sluit de deur.

Pulizia del camino

Stûv raccomanda di usare un prodotto che decomponga la fuliggine ogni 15 utilizzi del monoblocco. Consultare le relative istruzioni. Utilizzare un prodotto compatibile con il tipo di canna fumaria. Aprire il vetro.

Annotare la posizione della(e) traversa(e) davanti al deflettore inferiore (foto 21).

Spostare la(e) traversa(e) al massimo verso la parte anteriore del monoblocco (foto 21).

Togliere la(e) lastra(e) di vermiculite (foto 22).

Se presenti, togliere i deflettori superiori in inox, prima il destro e poi il sinistro (foto 23 e 24).

Se la pulizia si effettua dall'alto, abbassare bene il vetro.

Effettuare la pulizia secondo le consuetudini del vostro paese.

Rimontare il tutto in senso inverso (deflettori superiori, prima il sinistro e poi il destro, lastre di vermiculite, traversa anteriore). Non dimenticare di ricollocare la traversa anteriore nella sua posizione iniziale. Se necessario, consultare le istruzioni d'installazione, da pagina 46 in poi.

Pulizia della zona del registro

Attenzione: attendere che il fuoco sia completamente spento!

Aprire completamente la porta.

Annotare la posizione del registro d'aria secondaria (foto 25).

Aspirare la cenere che si trova nella zona del registro (foto 26).

Richiudere la porta.



Deshollinado

Antes de deshollinar, Stûv recomienda la utilización de un fulgurante (producto que descompone los hollines). Acuda al modo de empleo del producto para su utilización. Utilice siempre un producto compatible con el tipo de conducto de la chimenea

Abra el cristal y tome nota de la posición de la (o de las) traviesas delanteras de la bocana inferior (foto 21). Traiga las traviesas todo lo que pueda hacia la parte delantera del hogar (foto 21) y retire la o las vermiculita(s) (foto 22) y las chicanas superiores de acero inoxidable si las tuviera, primero la derecha y después la izquierda (fotos 23 y 24).

Si va a deshollinar desde arriba, baje bien el cristal.

Efectúe el deshollinado de acuerdo con las normas y costumbres de su país.

Vuelva a realizar el proceso en sentido inverso (bocana superior izquierda primero, luego la derecha, vermiculitas, traviesa delantera) No se olvide de volver a colocar la traviesa delantera en su emplazamiento inicial. Vea si es necesario las instrucciones de instalación de las páginas 46 y siguientes.

Limpeza del hueco del registro

Espere a que su hogar se haya enfriado del todo; bascule la puerta.

Tome nota de la posición del registro de aire secundario (foto 25).

Aspire las cenizas que se pudieran haber colado en el hueco del registro (foto 26) y cierre la puerta.

Limpeza da chaminé

Antes de efectuar a limpeza da chaminé propriamente dita, a Stûv preconiza a utilização de uma dose de produto fulgurante (produto de decomposição da felugem). Consulte as instruções de utilização do produto para a sua utilização. Utilize um produto compatível com o tipo de conduta da chaminé.

Abra o vidro.

Note a posição da(s) travessa(s) da frente da chicana inferior (Foto 21).

Puxe a(s) travessa(s) o máximo para a frente do recuperador (Foto 21).

Retire a ou as vermiculites (Foto 22).

Se existirem retire as chicanas superiores em inox direita e depois a esquerda (Fotos 23 e 24).

Se a limpeza da chaminé for feita pelo cimo, baixe bem o vidro.

Efectue a limpeza da chaminé segundo as regras da arte do seu país.

Volte a montar tudo no sentido inverso (chicanas superiores da esquerda e da direita, vermiculites, travessa da frente).

Não se esqueça de colocar novamente a travessa da frente na sua posição inicial. Veja, se for necessário, as instruções de instalação nas páginas 46 e seguintes.

Limpeza do espaço do registo

Espere que o recuperador arrefeça completamente.

Faça bascular a porta.

Note a posição do registo de ar secundário (Foto 25).

Aspire as cinzas eventualmente depositadas no espaço do registo (Foto 26).

Feche a porta.

Chimney sweeping

Before sweeping the chimney, Stûv recommends the use of a dose of soot killer (a chemical dissolving soot particles). Please read product information carefully before use. Select a product that is compatible with your type of chimney flue.

Open the glass door.

Note the position of front crosspiece(s) for the lower baffle (Pic. 21).

Move crosspiece(s) to the very front of the hearth (Pic. 21).

Remove vermiculate plates (Pic. 22)

If fitted, remove stainless steel upper baffles (first R/H then L/H) (Pics. 23 & 24).

If sweeping is done from the top, make sure the glass door is right down.

Have sweeping done by the book.

Refit all components in reverse order (upper baffles L/H then R/H, vermiculate plates, front crosspiece). Do not forget to reposition crosspiece in its initial notches. If necessary please refer to installation manual pages 46 and following.

Cleaning of damper area

Please wait until hearth is completely cold.

Tilt door open.

Note position of secondary damper (Pic. 25).

Vacuum ashes that might have fallen into damper cavity (Pic. 26).

Shut door.



27



28



29



30

Vérification de l'état des joints

Attendre le refroidissement complet du foyer.

Basculer la porte.

Vérifier l'état du joint tissé situé sur le pourtour de la porte (photo 27).

Vérifier l'état du joint inférieur en silicone (photo 28).

Contactez votre revendeur en cas de détérioration.

Fermer la porte.

Lubrification des glissières

Attendre le refroidissement complet du foyer.

Placer un support et une loque pour déposer la porte.

Basculer la porte (photo 29).

Décrocher les câbles de la porte. Les attacher en mode veille (photos 30, 31 & 31').

Déposer la porte sur la loque.

Coulisser la vitre au maximum, pour accéder aux glissières.

Attention au porte-à-faux pour les 21/45, 21/65H et 21/95, utiliser 2 supports.

Lubrifier les 2 côtés des 2 chariots (photos 32 & 33).

Recouler la vitre vers le foyer, replacer les 2 câbles de contrepoids sur les parties coulissantes.

Refermer la porte en appuyant le bouton de préhension vers le bas (photo 34).

Nettoyage des aimants de fermeture de vitre

Basculer la porte.

Coulisser la vitre de \pm 4cm.

Controle van de staat van de dichtingen

Wacht totdat de haard volledig is afgekoeld.

Kantel de deur.

Controleer de staat van de stoffen dichting over de omtrek van de deur (foto 27).

Controleer de staat van de dichting van silicone aan de binnenkant van de deur (foto 28).

Neem contact op met uw verdeler bij beschadiging.

Sluit de deur.

Smering van de gleuven

Wacht totdat de haard volledig is afgekoeld.

Plaats een steun en een doek om de deur op te zetten.

Kantel de deur (foto 29).

Haak de kabels van de deur los. Bevestig ze in "standby"-stand (foto's 30, 31 & 31').

Zet de deur op de doek.

Schuif de ruit zoveel mogelijk opzij om bij de gleuven te kunnen.

Let op de overstekende delen voor de 21/45, 21/65H en 21/95, gebruik 2 steunen.

Smeer de 2 zijden van de sleden (foto's 32 & 33).

Schuif de ruit weer naar de haard, plaats de 2 tegengewichtkabels weer op de schuivende delen.

Sluit de deur en druk daarbij de vastklikknop naar beneden (foto 34).

Schoonmaken van de sluitmagneten van de ruit

Kantel de poort.

Verschuif de ruit \pm 4cm.

Verifica dello stato delle guarnizioni

Attenzione: attendere che il fuoco sia completamente spento!

Aprire completamente la porta.

Verificare lo stato della guarnizione in tessuto situata sul profilo della porta (foto 27).

Verificare lo stato della guarnizione inferiore in silicone (foto 28).

Contattare il rivenditore in caso di deterioramento.

Richiudere la porta.

Lubrificazione delle guide

Attenzione: attendere che il fuoco sia completamente spento!

Sostenere la porta con un supporto.

Aprire completamente la porta (foto 29).

Staccare i cavi della porta. Fissarli in modalità "attesa" (foto 30, 31 e 31'). Sistemare la porta sul supporto.

Far scorrere il vetro fino in fondo per accedere alle guide.

Con i modelli 21/45, 21/65H e 21/95, utilizzare 2 supporti.

Lubrificare i 2 lati dei 2 carrelli (foto 32 e 33).

Far scorrere il vetro verso il monoblocco e ricollocare i 2 cavi di contrappeso sulle parti scorrevoli.

Richiudere la porta premendo il gancio di chiusura verso il basso (foto 34).

Pulizia degli elementi magnetici di chiusura del vetro

Aprire completamente la porta.

Far scorrere il vetro di \pm 4cm.



31

31'

32

33

34

Verificación del estado de las juntas

Espera a que su hogar se haya enfriado completamente y bascule la puerta; verifique el estado de la junta tejida del contorno de la puerta (foto 27), así como de la junta inferior de silicona (foto 28). Póngase en contacto con su distribuidor en caso de deterioro. Cierre la puerta.

Lubricación de las correderas

¡Atención! Espere a que el hogar se haya enfriado por completo.

Coloque un soporte para poner la puerta; bascule del todo la puerta (foto 29).

Desenganche los cables de la puerta, átelos en modo «de espera» (fotos 30, 31 y 31') y ponga la puerta sobre el soporte. Deslice al máximo el cristal para acceder a las correderas.

Atención a la puerta falsa de los modelos 21/45, 21/65H et 21/95, utilice 2 soportes.

Lubrique los dos lados de los dos carros (fotos 32 y 33).

vuelva a deslizar el cristal hacia el hogar, reemplace los dos cables de contrapeso sobre las partes deslizantes y vuelva a cerrar la puerta presionando sobre el botón de enganche hacia abajo (foto 34).

Limpeza de los imanes de cierre del cristal

Bascula la puerta.

Deslice el vidrio unos 4 cm.

Verificação do estado das juntas

Espera que o recuperador arrefeça completamente. Faça bascular a porta. Verifique o estado da junta em volta da porta (Foto 27). Verifique o estado da junta inferior de silicone (Foto 28). Contacte o seu revendedor em caso de deterioração. Feche a porta.

Lubrificação dos guias

Espera que o recuperador arrefeça completamente.

Coloque o suporte e um pano para colocar a porta.

Bascula a porta (Foto 29)

Retire os cabos da porta. Agarre-os e arrume-os para utilização mais tarde (Fotos 30, 31 e 31').

Coloque a porta em cima do pano. Faça deslizar o vidro o mais possível para aceder aos guias.

Atenção aos suportes dos modelos 21/45, 21/65H e 21/95; utilize 2 suportes.

Lubrique dos dois lados do carrinho (Fotos 32 e 33).

Faça deslizar novamente o vidro nas calhas, coloque novamente os dois cabos de contrapeso nas partes deslizantes.

Volte a fechar a porta apoiando no botão de pega para baixo (Foto 34).

Limpeza dos ímãs do fecho do vidro

Faça bascular a porta.

Deslize o vidro de ± 4cm.

Checking seal condition

Please wait until hearth is completely cold
Tilt door open
Check condition of fabric seal around the door (Pic. 27).
Check condition of lower silicone seal (Pic. 28).
Contact your retailer in case of deterioration.
Shut door.

Lubrication of runners

Please wait until hearth is completely cold.

Position a support and a rag to rest the door

Tilt the door (Pic. 29).

Unhook door cables. Attach them in "standby" mode (Pics. 30, 31 & 31').

Rest the door on the rag.
Slide the glass to the full to access the runners.

Be careful for the overhang on Stûv 21/45, 21/65H & 21/95, use two supports.

Lubricate both sides of both runners (Pics. 32 & 33).

Slide the glass back towards the hearth, refit the 2 balance weights on the sliding parts.

Shut the door while pressing the handling knob downwards.

Cleaning of window closing magnets

Tilt door.

Slide glass ± 4cm.



Passer un chiffon sur les aimants (à gauche et à droite) pour enlever les résidus (de type limaille) qui seraient venus s'y coller (photo 35).

Rebasculer la porte en appuyant le bouton de préhension vers le bas.

Ga met een doek over de magneten (links en rechts) om resten (zoals vijlsel) die erop kunnen kleven, te verwijderen (foto 35).

Kantel de poort opnieuw en druk daarbij de vastklikknop naar beneden.

Passare uno straccio sopra gli elementi magnetici (a sinistra e a destra) per togliere gli eventuali residui (tipo limatura) (foto 35).

Richiudere la porta premendo il pulsante verso il basso .

Grill

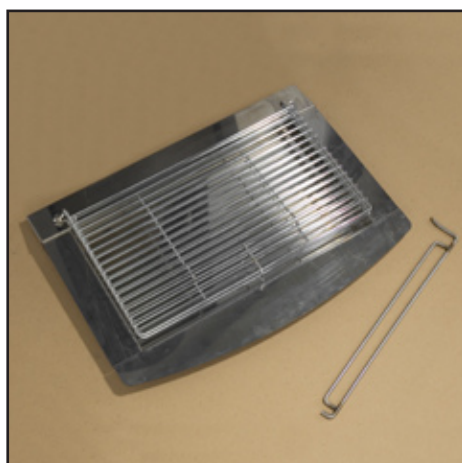

Grill



Grill



Pase un paño sobre los imanes (a derecha e izquierda) para retirar los residuos tipo ferralla que tendrán adheridos (foto 35).

Vuelva a bascular la puerta presionando el botón de enganche hacia abajo.

Passe um pano pelos ímans (à esquerda e à direita) para limpar os resíduos (de tipo limalha) que aí se colaram eventualmente (Foto 35).

Volte a fechar a porta apoiando no botão de pega para baixo.

Run a rag over the magnets (left & right) to remove any iron filings that might adhere (Pic.35)

Tilt door downwards again while pressing the handling knob downwards

Parrilla

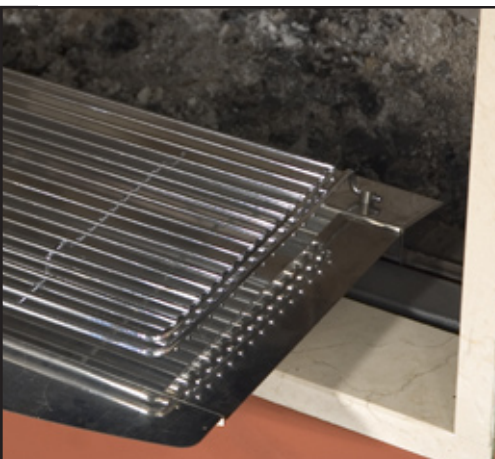

Grelha



Grill

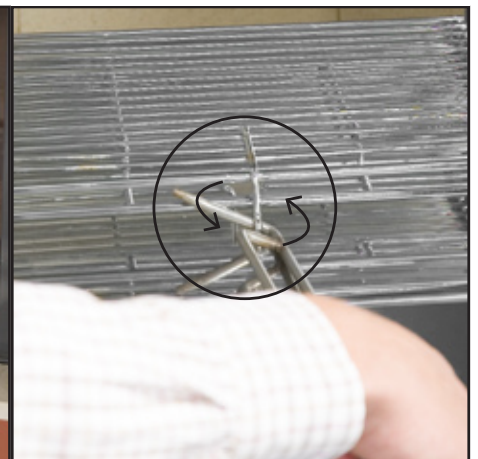



Ce foyer a été conçu pour vous offrir un maximum de plaisir, de confort et de sécurité. Fabriqué avec le plus grand soin, au départ de matériaux et de composants de qualité, il fonctionnera des années sans problème.

Si, malgré notre attention, il devait présenter une défectuosité, nous nous engageons à y remédier.

Cependant, vous devez enregistrer votre produit pour que notre service après-vente vous offre la meilleure attention et réponde efficacement à vos questions.

Garantie commerciale Stûv

La garantie Stûv concerne tout acheteur final (utilisateur) d'un appareil Stûv. Elle prend cours à la **date de facture de vente** originale du vendeur à l'acheteur.

Durée de la garantie

Sans préjudice de la garantie des vices cachés, la garantie commerciale Stûv est de :

5 ans sur le corps du foyer

3 ans sur les composants électriques d'origine (ventilateur, thermostat, interrupteur, câblage,...)

3 ans sur les autres pièces (grille de fond, mécanisme de porte, charnières, poulies, glissières, fermails,...)

Valable pour les foyers achetés après le 01/07/2010. Seule la facture de vente établie par le revendeur à l'acheteur final est valable comme preuve pour la garantie.

Pour les achats antérieurs au 01/07/2010, se référer aux conditions de garantie reprise dans la notice installation/mode d'emploi remise avec le foyer.

Conditions d'application de la garantie

 Pour bénéficier de cette garantie commerciale, il faut nous renvoyer le formulaire de garantie dûment complété **dans les 30 jours** qui suivent votre achat.

Deux possibilités :

 compléter le formulaire en ligne sur www.stuv.com/garantie

 ou nous renvoyer le formulaire ci-joint par courrier à
Stûv sa - service après-vente
rue Jules Borbouse 4
B-5170 Bois-de-Villers
(Belgique)

 Seuls les formulaires dûment complétés seront pris en compte.

Vous recevrez ensuite votre certificat de garantie Stûv, par e-mail à l'adresse communiquée ou par courrier. Conservez bien ce document. En cas de problème avec votre foyer, adressez-vous à votre revendeur. Vous devrez lui présenter ce certificat pour que la garantie commerciale soit effective.

Le bénéfice du droit à l'extension de garantie se fera sous réserve du respect des conditions d'applications et de la véracité des informations communiquées à Stûv.

Les foyers Stûv sont garantis contre :

- les défauts de fabrication,
- les défauts de peinture dans les parties extérieures visibles du foyer.

La garantie ne couvre pas

- les pièces d'usure (ex. briques réfractaires, vermiculites, joints) qui nécessitent d'être remplacées de temps en temps en usage normal,
- la vitre,
- les dommages causés au foyer, ni les défauts de fonctionnement dus :
 - > à une installation non conforme aux règles de l'art et aux instructions d'installation, aux réglementations nationales et régionales en vigueur
 - > à une utilisation anormale, non conforme aux indications du mode d'emploi,
 - > à un manque d'entretien,
 - > à une cause extérieure telle qu'inondation, foudre, incendie...
 - > à des conditions locales, telles que les problèmes de tirage ou des défaillances liés à un conduit défectueux
- les dégâts causés par :
 - > une installation défectueuse
 - > une surchauffe
 - > l'utilisation d'un combustible inapproprié.

La garantie est limitée à l'échange des éléments reconnus défectueux, à l'exclusion des frais liés au remplacement, dommages et intérêts. Les pièces de remplacement fournies en garantie sont garanties pour la période de garantie restant à courir.

* extension de la garantie légale (de 2 ans) à 5/3/3 ans sous respect des conditions d'application (voir encadré)



Complétez votre
formulaire de garantie
directement en ligne
sur www.stuv.com !

Votre responsabilité

En tant qu'utilisateur, vous avez également un rôle important à jouer pour retirer de votre Stûv les satisfactions que vous en attendez.

Nous vous recommandons instamment:

- de confier son installation (ou en tout cas son contrôle) à un professionnel qualifié qui pourra notamment vérifier que les caractéristiques du conduit de fumées correspondent au foyer installé et qui s'assurera que l'installation respecte les exigences nationales et régionales en la matière;
- de lire attentivement le mode d'emploi et les consignes d'entretien;
- de faire ramoner le conduit régulièrement pour vous assurer un fonctionnement optimal. Nous préconisons le ramonage une à deux fois par an minimum, et impérativement avant de remettre le foyer au feu après une longue période d'interruption, soit en général juste avant la nouvelle saison de chauffe.

Remarque

En tant que consommateur, vous avez des droits légaux au titre de la législation nationale applicable régissant la vente des biens de consommation. Vos droits ne sont pas affectés par la présente garantie commerciale.

FORMULAIRE DE GARANTIE



À REMPLIR EN MAJUSCULES S.V.P.

L'ACQUÉREUR

NOM
PRÉNOM
ADRESSE
CODE POSTAL
LOCALITÉ
PAYS
E-MAIL

TÉLÉPHONE

LANGUE: FR NL DE EN AUTRE:

ADRESSE D'INSTALLATION (SI DIFFÉRENTE)

.....
.....
.....

LE FOYER

N° DE SÉRIE*
MODÈLE (EX.: 21/85 SIMPLE FACE)

.....

LE REVENDEUR

SOCIÉTÉ
ADRESSE
CODE POSTAL
LOCALITÉ
PAYS
TÉLÉPHONE

DATE DE FACTURE**

L'INSTALLATEUR (SI DIFFÉRENT DU REVENDEUR)

SOCIÉTÉ
ADRESSE
CODE POSTAL
LOCALITÉ
PAYS
TÉLÉPHONE

DATE DE FIN DE POSE

* Cette indication se trouve sur une plaque signalétique fixée sur le corps du foyer, se référer au chapitre "en cas de problème".

** Stûv s.a. se réserve le droit de réclamer une copie de la facture à titre de preuve.





Deze haard werd ontworpen om u een maximum aan plezier, comfort en veiligheid te bieden. De haard werd met de grootste zorg gefabriceerd met materialen en onderdelen van de beste kwaliteit, zodat hij jarenlang zonder problemen kan functioneren.

Indien er zich ondanks onze zorg toch een gebrek zou voordoen, verbinden wij ons ertoe hieraan te verhelpen.

U moet echter wel uw product registreren, zodat onze dienst na verkoop u zo goed mogelijk kan bijstaan en doeltreffend uw vragen kan beantwoorden.

Commerciële Stûv garantie

De Stûv garantie heeft betrekking op elke finale koper (gebruiker) van een Stûv toestel. Ze neemt een aanvang op **de datum van de originele verkoopfactuur** van de verkoper aan de koper.

Duur van de garantie

Afgezien van de verborgen gebreken bedraagt de commerciële Stûv garantie:

5 jaar op het haardlichaam,

3 jaar op de originele elektrische onderdelen (ventilator, thermostaat, schakelaar, kabels,...),

3 jaar op de andere stukken (grondrooster, deurmechanisme, scharnieren, riemschijven, geleiders, sluihaken,...)

Geldig voor de haarden gekocht na 01/07/2010. Enkel de verkoopfactuur opgemaakt door de verkoper aan de uiteindelijke koper is geldig als garantiebewijs.

Voor de aankopen vóór 01/07/2010, zie de garantievoorwaarden vermeld in de installatiehandleiding/gebruiksaanwijzing die met de haard worden meegeleverd.

Toepassingsvoorwaarden van de garantie



Om van deze commerciële garantie te kunnen genieten, moet u ons het garantieformulier behoorlijk ingevuld terugsturen **binnen de 30 dagen** na uw aankoop.



Twee mogelijkheden:



Vul het formulier online in op www.stuv.com/garantie



Of stuur ons het bijgevoegde formulier per post aan **Stûv sa - dienst na verkoop** rue Jules Borbouse 4 B-5170 Bois-de-Villers (België)



Enkel volledig ingevulde formulieren zullen in aanmerking worden genomen.

U zal vervolgens uw Stûv garantieattest ontvangen, ofwel per e-mail op het doorgegeven adres, ofwel per post. Bewaar dit document goed. In geval van problemen met uw haard, contacteer uw verdeler. U zal hem dit attest moeten voorleggen opdat de commerciële garantie effectief zal worden.

De garantie-uitbreiding geldt enkel wanneer aan de voorwaarden is voldaan als de aan Stûv verstrekte informatie correct is.

De Stûv haarden zijn gewaarborgd tegen:

- fabricatiefouten,
- lakfouten op de buitenste zichtbare delen van de haard.

De garantie dekt niet

- de slijtstukken (bv. vuurvaste stenen, vermiculietplaten, dichtingen) die van tijd tot tijd bij normaal gebruik vervangen moeten worden,
- de ruit,
- de schade aan de haard, noch een gebrekkige werking te wijten aan:
 - > een installatie die niet is gebeurd volgens de regels der kunst en de installatierichtlijnen, noch volgens de geldende nationale en regionale reglementeringen
 - > een abnormaal gebruik dat in strijd is met de gebruiksaanwijzing,
 - > een gebrekkig onderhoud,
 - > een externe oorzaak, zoals overstroming, blikseminslag, brand,...
 - > plaatselijke omstandigheden, zoals problemen met de trek of defecten door een gebrekkig rookkanaal
- de schade veroorzaakt door:
 - > een gebrekkige installatie,
 - > een oververhitting,
 - > het gebruik van een ongeschikte brandstof.

De garantie is beperkt tot de vervanging van de elementen die defect zijn bevonden, met uitsluiting van de kosten van vervanging en van schadevergoeding. De vervangingsonderdelen die onder de garantie vallen, zijn gewaarborgd voor de nog resterende garantieperiode.

* uitbreiding van de wettelijke garantie (van 2 jaar) tot 5/3/3 jaar als aan de geldende voorwaarden is voldaan (zie kader)



Vul uw
garantieformulier
rechtstreeks online in
via www.stuv.com!

Uw verantwoordelijkheid

Als gebruiker speelt u ook een belangrijke rol om uit uw Stuv de voldoening te halen die u ervan verwacht.

Wij raden u ten stelligste aan:

- de installatie ervan (of toch zeker de controle) te laten uitvoeren door een erkend vakman, die met name kan nagaan of de technische kenmerken van het rookkanaal overeenstemmen met de geïnstalleerde haard, en die zich ervan zal vergewissen dat de installatie gebeurt volgens de desbetreffende nationale en regionale vereisten;
- de gebruiksaanwijzing en de onderhoudsvorschriften aandachtig te lezen;
- het rookkanaal regelmatig te laten vegen om u te verzekeren van een optimale werking. Het wordt aanbevolen dit minimum één tot twee keer per jaar te laten doen, en zeker vooraleer de haard weer in gebruik te nemen na een lange periode van onderbreking, en in het algemeen net voor het nieuwe stookseizoen.

Opmerking

Als consument hebt u wettelijke rechten krachtens de toepasselijke nationale wetgeving inzake de verkoop van consumptiegoederen. Uw rechten worden door de huidige commerciële garantie niet aangetast.

IN HOOFDLETTERS INVULLEN A.U.B.

DE KOPER

NAAM
 VOORNAAM
 ADRES
 POSTCODE
 PLAATS
 LAND
 E-MAIL

 TELEFOON

TAAL: FR NL DE EN ANDERE:

INSTALLATIEADRES (INDIEN VERSCHILLEND)

.....

DE HAARD

SERIENUMMER*
 MODEL (BV.: 21/85 ENKELZIJDIG)

DE VERDELER

FIRMA
 ADRES
 POSTCODE
 PLAATS
 LAND
 TELEFOON

FACTUURDATUM**

DE INSTALLATEUR (ALS VERSCHILLEND VAN DE VERDELER)

FIRMA
 ADRESSE
 POSTCODE
 PLAATS
 LAND
 TELEFOON

DATUM VAN BEËINDIGING VAN DE PLAATSING

* Terug te vinden op een typeplaatje bevestigd op het haardlichaam, zie hoofdstuk "Bij problemen...".

** Stuv nv behoudt het recht om een kopie van de faktuur te vragen, als bewijs.

De verwerking van de meegedeelde gegevens is onderworpen aan de wetten op de bescherming van de persoonlijke levenssfeer.



[it] L'ESTENSIONE DI GARANZIA STÛV: UN APPROCCIO SEMPLICE PER LA MASSIMA TRANQUILLITÀ



Questo monoblocco è stato ideato per offrirvi il massimo di soddisfazione in termini di comfort e sicurezza. È stato costruito con la massima accuratezza, a partire da materiali e componenti di alta qualità, per funzionare molti anni senza problemi.

Qualora, nonostante la nostra attenzione, dovesse presentare una qualsiasi imperfezione, ci impegniamo a porvi rimedio.

Dovete tuttavia registrare il vostro prodotto affinché il nostro servizio di assistenza clienti possa offrirvi la massima attenzione e rispondere in modo efficiente a tutte le vostre domande.

Garanzia commerciale Stûv

La garanzia Stûv, che riguarda qualsiasi acquirente (utente finale) di un apparecchio Stûv, decorre dalla **data della fattura** di vendita dal venditore all'acquirente.

Durata della garanzia

Senza pregiudizi di garanzie per vizi occulti, la garanzia commerciale Stûv è di:

5 anni sul corpo del monoblocco

3 anni sui componenti elettrici originali (ventilatori, termostati, interruttori, cablaggio,...)

3 anni sugli altri pezzi (griglie di fondo, meccanismo della porta, cerniere, pulegge, guide, ganci di chiusura,...)

Valida per i focolari acquistati dopo il 01/07/2010. Unicamente la fattura di vendita preparata dal rivenditore per l'acquirente finale è valida come prova di garanzia.

Per gli acquisti effettuati prima del 01/07/2010, consultare le condizioni generali di applicazione della garanzia riportate nel manuale d'installazione/nelle istruzioni per l'uso, consegnati con il focolare.

Condizioni di applicazione della garanzia

 Per beneficiare di questa garanzia commerciale, dovete rinviare il modulo di garanzia, debitamente compilato, entro i 30 giorni successivi all'acquisto.

Vi sono due possibilità:

 completare il modulo online su www.stuv.com/garanzia

 oppure rinviarci il documento allegato per posta a **Stûv sa - service après-vente**
rue Jules Borbouse 4
B-5170 Bois-de-Villers
(Belgio)

 Saranno presi in considerazione unicamente i moduli debitamente compilati.

Riceverete quindi il vostro certificato di garanzia Stûv per e-mail o per posta ordinaria all'indirizzo indicato. Conservate questo documento.

In caso di problemi al monoblocco, rivolgetevi al rivenditore. Dovrete mostrarci questo certificato affinché la garanzia sia valida.

Il diritto all'estensione di garanzia sarà concesso con riserva del rispetto delle condizioni di applicazione e della veridicità delle informazioni comunicate a Stûv.

I monoblocchi Stûv sono garantiti contro:

- i difetti di fabbricazione,
- i difetti di verniciatura sui pezzi visibili del monoblocco esterni alla camera di combustione.

La garanzia non copre

- componenti soggetti a usura (p.es. tavole refrattarie, vermiculite, giunti) che vanno sostituiti periodicamente in caso di utilizzo normale,
- il vetro,
- i danni causati al monoblocco e i difetti di funzionamento provocati:
 - > da un'installazione non eseguita a regola d'arte né conforme alle istruzioni d'installazione e alle normative nazionali e regionali in vigore
 - > da un uso inadeguato, non conforme alle istruzioni per l'uso,
 - > da una mancata manutenzione,
 - > da una causa esterna come un'inondazione, un fulmine, un incendio,...
 - > da condizioni locali, come problemi di tiraggio o problemi connessi a una canna fumaria difettosa
- i danni causati da:
 - > un'installazione difettosa
 - > un surriscaldamento
 - > l'uso di combustibili inadeguati.

La garanzia è limitata alla sostituzione dei pezzi riconosciuti difettosi, ad esclusione dei costi connessi alla sostituzione e del risarcimento danni. I pezzi sostitutivi forniti in garanzia sono garantiti per il periodo di garanzia rimanente.

* estensione della garanzia legale (di 2 anni) a 5/3/3 anni nel rispetto delle condizioni di applicazione (vedi riquadro)



Completate il modulo di garanzia direttamente online su www.stuv.com!

La vostra responsabilità

L'utente ha tuttavia un ruolo importante per trarre il massimo vantaggio dallo Stûv.

Vi consigliamo perciò:

- di affidare l'installazione del vostro Stûv (e il controllo) ad un tecnico specializzato che potrà in particolare verificare se le caratteristiche della canna fumaria corrispondono al monoblocco installato e accertarsi che l'installazione sia conforme alle norme nazionali e regionali in vigore;
- di leggere attentamente questo manuale e seguire attentamente le istruzioni per la manutenzione;
- di far pulire regolarmente la canna fumaria per ottimizzarne il funzionamento, almeno una o due volte all'anno, e obbligatoriamente prima di riavviare il focolare dopo un lungo periodo di inutilizzo, e in generale prima dell'inizio della stagione fredda.

Osservazione

In qualità di consumatore, avete diritti legali in virtù della normativa nazionale applicabile che regola la vendita dei beni di consumo. Tali diritti non sono pregiudicati dalla presente garanzia commerciale.

DA COMPILARE IN STAMPATELLO.

ACQUIRENTE

COGNOME
 NOME
 INDIRIZZO
 CAP
 LOCALITÀ
 PAESE
 E-MAIL
 TELEFONO

LINGUA: FR NL DE EN ALTRO:

INDIRIZZO D'INSTALLAZIONE (SE DIVERSO)

MONOBLOCCO

N° DI SERIE*
 MODELLO (P. E. : 21/85 MONOFACCIALE)

RIVENDITORE

DITTA
 INDIRIZZO
 CAP
 LOCALITÀ
 PAESE
 TELEFONO

DATA FATTURA**

INSTALLATORE (SE DIVERSO DAL RIVENDITORE)

DITTA
 INDIRIZZO
 CAP
 LOCALITÀ
 PAESE
 TELEFONO

DATA DI FINE POSA

* Questa indicazione è visibile su una targhetta fissata sul corpo del focolare, vedere il capitolo "In caso di problemi...".

** Stûv s.a. si riserva il diritto di reclamare una copia della fattura a titolo di prova.



[es] LA EXTENSIÓN DE LA GARANTÍA STÛV : UN SENCILLO PROCESO PARA UNA MAYOR TRANQUILIDAD



Este hogar ha sido concebido para ofrecerle un máximo de placer, de comodidad y de seguridad. Fabricado con el mayor cuidado a partir de materiales y componentes de calidad, funcionará sin problemas durante años.

Si, a pesar de nuestra atención, aprecia usted cualquier defecto, nos comprometemos a ponerle remedio.

Sin embargo, deberá usted registrar su producto para que nuestro servicio post-venta pueda ofrecerle la mejor atención y responder eficazmente a sus preguntas.

Garantía comercial Stûv

La garantía Stûv concierne a cualquier comprador final (usuario) de un aparato Stûv. Su vigencia comienza desde la **fecha de la factura original de venta** del vendedor al comprador.

Duración de la garantía

Sin perjuicio de la garantía de defectos latentes, la garantía comercial Stûv es de :

5 años para el cuerpo del hogar

3 años para los componentes eléctricos de origen (ventilador, termostato, interruptor, cableado,...)

3 años para las demás piezas (parrilla de fondo, mecanismo de la puerta, bisagras, poleas, correderas, cierres,...).

Válido para los hogares adquiridos después del 01/07/2010.

La única garantía considerada válida es la factura proporcionada por el vendedor al comprador final.

Para las adquisiciones anteriores al 01/07/2010, vea las condiciones de garantía incluida en el folleto de instalación / modo de empleo remitido junto con el hogar.

Condiciones de aplicación de la garantía



Para poder beneficiarse de esta garantía comercial tiene que enviarnos el formulario de garantía debidamente rellenado **en el plazo de los 30 días** siguientes a su adquisición.



Dos posibilidades :



Completar el formulario en línea en www.stuv.com/garantia



O enviarnos el formulario aquí adjunto por correo a **Stûv sa - service après-vente rue Jules Borbouse 4 B-5170 Bois-de-Villers (Belgique)**



Sólo serán admitidos los formularios debidamente rellenos.

Después recibirá usted su certificado de garantía Stûv, por email o por correo ordinario, a las direcciones por usted proporcionadas. Conserve bien dicho documento.

En caso de que haya cualquier problema con su hogar, diríjase a su vendedor. Deberá presentarle dicho certificado para que la garantía comercial sea efectiva.

El beneficio del derecho a la extensión de la garantía se realizará bajo reserva del respeto a las condiciones de aplicación y de la veracidad de las informaciones proporcionadas a Stûv.

Los hogares Stûv están garantizados contra :

- los defectos de fabricación,
- los defectos de pintura en las partes exteriores visibles del hogar.

La garantía no cubre

- las piezas de uso (por ejemplo ladrillos refractarios, vermiculitas, juntas) que necesiten ser reemplazadas de vez en cuando con el uso normal,
- el cristal,
- los deterioros causados al hogar, ni los fallos de funcionamiento debidos :
 - > a una instalación no conforme a las normas del oficio ni a las instrucciones de instalación y normativas nacionales y regionales vigentes,
 - > a una utilización anormal, no conforme a las indicaciones del modo de empleo,
 - > a una falta de mantenimiento,
 - > a una causa exterior como inundación, rayo, incendio...
 - > a condiciones locales, como problemas de tiro o fallos debidos a un conducto defectuoso
- los deterioros causados por :
 - > una instalación defectuosa
 - > una sobrecarga
 - > la utilización de un combustible inapropiado.

La garantía se limita al cambio de los elementos reconocidos como defectuosos, con exclusión de los gastos ocasionados por recambios, daños e intereses. Las piezas de recambio proporcionadas en garantía están cubiertas por la misma por el periodo de garantía que quede por cumplir.

* extensión de garantía legal (2 años) a 5/3/3 años bajo respeto a condiciones aplicación (vea recuadro)



¡ Complete su formulario de garantía directamente en línea en www.stuv.com !

Su responsabilidad

Como usuario, usted también ejerce un papel importante para obtener las satisfacciones que espera de su Stuv. Le recomendamos encarecidamente que:

- Confíe su instalación, o en cualquier caso su control, a un profesional cualificado que verifique sobre todo que las características del conducto de humos se corresponden con las del hogar instalado, y que se asegure de que la instalación respeta las exigencias nacionales y regionales en la materia;
- Lea atentamente el modo de empleo y las consignas de mantenimiento;
- Desholline el conducto regularmente para asegurarse de su óptimo funcionamiento. Recomendamos uno o dos deshollinados anuales como mínimo, e imperativamente siempre antes de volver a encender el fuego después de un periodo prolongado de no utilización o al comienzo de la temporada invernal.

Observación

Usted, como consumidor, tiene unos derechos legales que le concede la legislación nacional vigente aplicable reguladoras de la venta de bienes de consumo. Dichos derechos no se ven afectados por la presente garantía comercial.

POR FAVOR, RELLENELO EN MAYÚSCULAS

EL COMPRADOR

APELLIDO
 NOMBRE
 DIRECCIÓN
 CÓDIGO POSTAL
 LOCALIDAD
 PAÍS
 E-MAIL
 TELÉFONO

IDIOMA: FR NL DE EN OTRO:

DIRECCIÓN DE LA INSTALACIÓN (SI DIFERENTE)

EL HOGAR

Nº DE SERIE*
 MODELO (EX. : 21/85 FAZ SIMPLE)

EL VENDEDOR

SOCIEDAD
 DIRECCIÓN
 CÓDIGO POSTAL
 LOCALIDAD
 PAÍS
 TELÉFONO

FECHA DE LA FACTURA**

EL INSTALADOR (SI DIFERENTE DEL VENDEDOR)

SOCIEDAD
 DIRECCIÓN
 CÓDIGO POSTAL
 LOCALIDAD
 PAÍS
 TELÉFONO

FECHA FINAL DE LA COLOCACIÓN

* Esta indicación se encuentra en una placa señalizadora fijada al cuerpo del hogar, acuda al capítulo "en caso de problema".

** Stuv s.a. se reserva el derecho de reclamar una copia de la factura a título de prueba.

El tratamiento de los datos comunicados está sometido a las leyes de protección de la vida privada.





Este recuperador foi elaborado para proporcionar-lhe prazer, conforto e segurança. Sua fabricação à base de materiais e componentes de qualidade lhe garantirá um funcionamento ideal durante anos.

Se, apesar dos cuidados de fabricação, for detectado algum defeito, comprometemo-nos à remediá-lo.

Todavia, a fim que nosso serviço pós-venda possa oferecer-lhe a melhor atenção e responder de modo eficiente à sua necessidade, o produto deverá ser devidamente registrado.

Garantia comercial Stûv

A garantia Stûv cobre qualquer comprador final (utilizador) de um aparelho Stûv. Ela entra em vigor **na data da fatura de venda original** emitida do vendedor ao comprador.

Duração da garantia

Sem o prejuízo da garantia de vício oculto, a garantia comercial Stûv é de:

- 5** anos para a parte central do recuperador
- 3** anos para os componentes eléctricos de origem (ventilador, termóstato, interruptor, cablagem...)
- 3** anos para as outras peças (grades de fundo, mecanismos da porta, dobradiças, polias, corrediças, fechos...)

Válido para os recuperadores comprados após o 01/07/2010.

Somente a fatura de venda feita pelo revendedor ao comprador final será considerada válida e aceita como prova de garantia.

Para as compras anteriores ao 01/07/2010, referir-se às condições de garantia indicadas no manual de instalação/manual de utilização que acompanha o recuperador.

Condições para a aplicação da garantia



A fim de beneficiar desta garantia comercial o formulário de garantia deve ser-nos enviado, corretamente preenchido até **30 dias** após a compra.



Duas possibilidades:



preencher o formulário online em www.stuv.com/garantia



Ou enviar-nos o formulário em anexo por correio à **Stûv sa - service après-vente rue Jules Borbouse 4 B-5170 Bois-de-Villers (Belgique)**



Somente os formulários devidamente preenchidos serão aceitos.

Em seguida, você receberá seu certificado de garantia Stûv por email ou no endereço postal indicado. Conserve-o bem. Em caso de problema com seu recuperador o mesmo deverá ser apresentado à seu revendedor para que a garantia comercial seja efetiva.

O direito à extensão de garantia será efetuado sob reserva do respeito das condições de aplicação, bem como da veracidade das informações fornecidas à Stûv.

Os recuperadores Stûv são garantidos contra:

- os defeitos de fabricação,
- os defeitos de pintura nas partes externas visíveis do recuperador.

A garantia não cobre

- as peças de desgaste (ex. tijolos refractários, vermiculite, junta) que devem ser substituídas ocasionalmente devido à um uso normal,
- o vidro,
- os danos e defeitos do recuperador provocados devido à:
 - > uma instalação não conforme às boas práticas, às instruções de instalação, ou às regulamentações nacionais e regionais em vigor,
 - > uma utilização anormal e não conforme às instruções de utilização,
 - > uma falta de manutenção,
 - > um dano exterior tal como: inundação, raio, incêndio...
 - > condições locais, tais como, problemas de tiragem ou falha relacionadas à uma conduta defeituosa.
- os danos causados por:
 - > uma instalação defeituosa
 - > um superaquecimento
 - > uma utilização de um combustível inapropriado.

A garantia é limitada à troca dos elementos defeituosos, excluindo os gastos relacionados à troca, danos e perdas. As peças para troca fornecidas na garantia serão cobertas durante o período de garantia restante.

* extensão de garantia legal (de 2 anos) à 5/3/3 anos sob reserva do respeito das condições de aplicação (veja quadro)



Visite nosso site
www.stuv.com e
preencha o formulário
de garantia online!

Sua responsabilidade

Porém você deverá desempenhar, como utilizador, um papel importante, afin de usufruir de todas as vantagens do seu recuperador Stuv.

À este fim, recomendamos-lhe fortemente que:

- confie sua instalação, assim como o controle da mesma, à um profissional qualificado que poderá verificar se as características da conduta de fumos correspondem às do recuperador instalado e assegurar-se que a mesma corresponde às exigências nacionais e regionais em vigor;
- leia atentamente as instruções de uso e de manutenção;
- para garantir um funcionamento ideal, faça a limpeza da conduta regularmente. A limpeza deverá ser feita idealmente no mínimo uma à duas vezes ao ano, e imperativamente após um longo período de inatividade, ou seja, normalmente antes da nova estação de aquecimento.

Observação

A legislação nacional aplicável à venda dos bens de consumo garante-lhe, enquanto consumidor, alguns direitos legais. Estes direitos não são afetados por esta garantia comercial.

CERTIFICADO DE GARANTIA



FAVOR PREENCHER EM LETRA MAIÚSCULA.

COMPRADOR

SOBRENOME
NOME
ENDEREÇO
CÓDIGO POSTAL
LOCALIDADE
PAÍS
E-MAIL

TELEFONE

LINGUA: FR NL DE EN OUTRO :

ENDEREÇO DE INSTALAÇÃO (SE DIFERENTE)

.....
.....
.....

O RECUPERADOR

Nº DE SÉRIE*
MODELO (EX.: 21/85 FACE ÚNICA)

.....

REVENDEDOR

EMPRESA
ENDEREÇO
CÓDIGO POSTAL
LOCALIDADE
PAÍS
TELEFONE

DATA DA FATURA**

O INSTALADOR (SE DIFERENTE DO REVENDEDOR)

EMPRESA
ENDEREÇO
CÓDIGO POSTAL
LOCALIDADE
PAÍS
TELEFONE

DATA FINAL DA INSTALAÇÃO

* Esta indicação encontra-se sob uma placa de identificação fixada no recuperador (referir-se ao capítulo "Em caso de problema...").

** Stuv s.a. reserva-se o direito de pedir à qualquer momento uma cópia da fatura como prova.



[en] THE EXTENSION OF THE STÛV GUARANTEE: A SIMPLE PROCEDURE FOR MORE PEACE OF MIND.



This fireplace has been designed to offer you maximum pleasure, comfort and safety. Manufactured with the greatest care from high-quality materials and components, it will work for many years without any problems.

If, despite our best efforts, a fault should occur, we undertake to resolve it.

However, you have to register your product to ensure our after-sales service offers you the best possible attention and is able to meet your needs effectively

Stûv commercial guarantee

The Stûv guarantee covers all end purchasers (users) of a Stûv system. It enters into force on **the invoice date of the original sale** from the seller to the purchaser.

Duration of the guarantee

Without prejudice to the guarantee covering latent defects, the Stûv commercial guarantee is for:

5 years on the body of the stove

3 years on original electrical components (fan, thermostat, switches, cabling,...)

3 years on other components (base grate, door mechanism, hinges, pulleys, runners, clasps,...)

Applicable to stoves sold after 01/07/2010.

Only the sales invoice produced by the distributor for the final purchaser is valid as proof for the guarantee.

For purchases prior to 01/07/2010, please refer to the guarantee conditions contained in the installation instructions/directions for usage provided with the stove.

Conditions of application of guarantee

 To benefit from this commercial guarantee, you must correctly complete and return the guarantee form to us **within 30 days** of purchase.

Two options:

 Complete the form online at www.stuv.com/guarantee

 or send the form attached to us by post to
Stûv sa - after-sales service
rue Jules Borbouse 4
B-5170 Bois-de-Villers
(Belgium)

 Only forms completed correctly will apply.

You will then receive your Stûv guarantee certificate by e-mail to the address indicated or by post. Keep this document safe. In the event of problems with your stove, please contact your distributor. You must present him/her with this certificate for the commercial guarantee to apply

The right to benefit from extension of the guarantee is subject to adherence to the applicable conditions and the accuracy of the information provided to Stûv.

Stûv stoves are guaranteed against:

- manufacturing faults,
- faults with the paintwork on the visible external parts of the stove

The guarantee does not cover

- the components subject to wear and tear (e.g. refractory vermiculite bricks, seals) which have to be replaced from time to time in normal usage,
- the glass,
- damage caused to the stove or operational faults due to:
 - > installation which does not comply with good practice guidelines and the installation instructions and with national and regional regulations in force,
 - > abnormal usage which does not comply with the directions for use instructions,
 - > a lack of maintenance,
 - > external factors, such as flooding, lightning, fire...
 - > local conditions such as draught problems or faults caused by defective ducts.
- damage caused by:
 - > faulty installation,
 - > overheating,
 - > the use of inappropriate fuel.

The guarantee is restricted to the exchange of components recognized as defective excluding replacement, compensation and interest costs. The replacement components supplied under the guarantee are guaranteed for the remainder of the guarantee period.

* extension of the legal guarantee (of 2 years) to 5/3/3 years subject to adherence to the applicable conditions (see box)



Complete your guarantee form directly online at www.stuv.com!

Your responsibility

As a user, you also have an important role to play in ensuring you get the best out of your Stuv.

We strongly recommend :

- that you entrust installation (or in any event check-over) to a qualified professional who is able, in particular, to check that the characteristics of the smoke flue are appropriate for the stove installed and to ensure that installation meets national and regional requirements in this field ;
- read the directions for use and the maintenance guidelines carefully ;
- have the flue swept regularly to ensure optimal operation. We recommend sweeping at least once or twice a year and definitely before relighting the stove after a long period of inactivity either in general or just before the season when heat is required.

Please note

As a consumer, you have legal rights under national legislation in force governing the sale of consumer goods. Your rights are not affected by this commercial guarantee.

PLEASE COMPLETE IN BLOCK CAPITALS.

THE PURCHASER

SURNAME
 FIRST NAME
 ADDRESS
 POSTCODE
 TOWN / CITY
 COUNTRY
 E-MAIL

TELEPHONE

LANGUAGE: FR NL DE EN OTHER:

INSTALLATION ADDRESS (IF DIFFERENT)

.....

THE STOVE

SERIAL N°*
 MODEL (E. G. : 21/85 SINGLE FACE)

THE SELLER

COMPANY
 ADDRESS
 POSTCODE
 TOWN / CITY
 COUNTRY
 TELEPHONE

DATE OF INVOICE**

INSTALLATION ENGINEER (IF DIFFERENT FROM THE SELLER)

COMPANY
 ADDRESS
 POSTCODE
 TOWN / CITY
 COUNTRY
 TELEPHONE

COMPLETION DATE

* This is indicated on an information plate attached to the body of the fireplace, see section "in case of problems".

** Stuv s.a. reserves the right to request a copy of the invoice for proof.



- [FR] Imprimé sur papier 100 % recyclé. - Stûv se réserve le droit d'effectuer des modifications sans préavis.
Cette notice a été élaborée avec le plus grand soin; nous déclinons néanmoins toute responsabilité pour quelque erreur qui aurait pu s'y glisser.
- [NL] Afgedrukt op 100 % gerecycled papier. - Stûv behoudt zich het recht voor om wijzigingen zonder voorafgaande kennisgeving uit te voeren.
Deze handleiding werd met de grootste zorg opgesteld; we wijzen echter elke verantwoordelijkheid af voor enige fout die er toch zou zijn ingeslopen.
- [IT] Stampato su carta riciclata al 100 %. - Stûv si riserva il diritto di apportare modifiche ai prodotti senza preavviso.
Questo manuale è stato elaborato con la massima cura; la società declina ogni responsabilità per eventuali errori o inesattezze in esso contenuti.
- [ES] Impreso en papel reciclado 100 %. - Stûv se reserva el derecho de realizar modificaciones sin previo aviso.
Este folleto se ha elaborado con los mayores cuidados; por lo tanto, declinamos toda responsabilidad por cualquier error en el que se haya incurrido.
- [PT] Impresso em papel 100 % reciclado. - Stûv reserva-se o direito de proceder a alterações sem aviso prévio.
Estas instruções foram elaboradas com todo o esmero. No entanto, declinamos qualquer responsabilidade por eventuais erros de impressão.
- [EN] Printed on 100 % recycled paper. - Stûv reserves the right to implement modifications without notice.
This information has been drawn up with great care. We do not however accept responsibility for any errors that may have been made.

Importatori esclusivi per l'Italia:

Mont-Export SRL
via G. Pastore, 54/56
31029 Vittorio Veneto (TV)
Tel.: 0438 94 07 88
info@montexport.it
www.montexport.it

Importador distribuidor oficial España:

Dovre Ibérica s.a.
C/. Salincs
P.I. Riera d' Esclanya
17255 Begur
Tel.: 0492 30 51 80
stuv@dovre.es
www.dovreiberica.com

Importador exclusivo Portugal:

Imporchama
Estrada D. Miguel 2758
4510-243 S. Pedro Da Cova
Tlf: 224 631 103
imporchama@imporchama.pt
www.imporchama.pt

**Importateurs pour la Suisse /
importatori per la**

Lack SA
Chemin de la Foule 15
CH 2740 Moutier
Tel.: 032 493 42 32
contact@lack-sa.ch
www.lack-sa.ch

Importers for United-Kingdom:

Jet Master Fires Ltd
Unit 2 - Peacock trading Estate,
Goodwood Road
SO50 4NT Eastleigh - Hampshire
Tel.: 0870 727 0105
jetmastersales@aol.com
www.jetmaster.co.uk

Importers for Finland:

Ilkka Alatarvas OY
Pikkujärventie 4B
01680 Vantaa
Tel.: 400 872 858
www.takkamaailma.com

Importers for Sweden:

Eldoform Sverige AB
Slipgatan 2
117 39 Stockholm
Tel.: 0707.883.53
info@eldoform.se
www.eldoform.se

Importers for Denmark:

Stove APS
Aldershvilevej 84
2880 Bagsvaerd
Tel.: 51 33 10 93

Importers for Estonia:

Tulering Kaminasalong OÜ
Sopruse 145
13417 Tallinn
+ 372 56 249 004
www.tulering.ee

Stûv fireplaces are designed and made in Belgium by:

Stûv sa/nv - rue Jules Borbouse 4 - B-5170 Bois-de-Villers (Belgium)
info@stuv.be - www.stuv.be